

ヤヨイおすすめオリジナルアイテム

楽雷MG・楽雷5Gシリーズおすすめグッズ

ヤヨイおすすめオリジナルアイテム

数量限定 集塵袋WPが10枚入りのお得なセット

集塵袋WP お徳用
334-215
4,300円→
¥4,080/(10枚入)1包



ブリーツ加工によるフィルタ面積アップで、楽雷の吸塵能力を良好に維持できる
楽雷5G・MGに標準装備

P336 ▶
集塵袋WP
334-159
1,080円→
¥1,020/(2枚入)1包



数量限定 集塵袋WP 限定カラー

334-213
334-214

集塵袋WP 限定カラー
334-213 グリーン
334-214 ピンク
各1,180円→
各¥1,120/(2枚入)1包



楽雷5G・MG専用/目詰まりしにくい穴あきタイプ P337 ▶

楽雷5G・MG 穴あきペーパー
335-453 #80
335-455 #120

各3,050円→
各¥2,300/(20枚入)1パック
※ご使用中は、できるだけ硬い破片や異物を吸い込ませないようご注意ください。

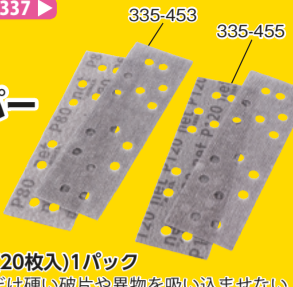

New ヨコ目タイプで研ぎ跡が目立ちにくい/仕上げ研磨に最適
楽雷用ペーパーヨコ目

数量限定

335-467 #180
335-468 #240
各3,050円→**各¥2,300**/(20枚入)1パック



楽雷用ペーパー
P337 ▶

335-443 #80
335-445 #120

各2,250円→
各¥1,730/(20枚入)1包



楽雷5G専用のファンユニットカートリッジ
ファンユニットは消耗品です。お客様で簡単に部品の交換ができます。

動画サイト

P336 ▶

ファンユニット 5G パープル
334-151
¥7,700/1セット
※内部の汚れがひどくなったときや、動作音が大きくなったときは新しいものに取り換えてください。



数量限定 楽雷5G・楽雷MGライト推奨品 P337 ▶

323-996
323-997

充電器セット BCR-SQC3MH/4S
単3型ニッケル水素充電電池×4
323-996
¥3,550/1セット

充電電池4個セット BCR-S3MH/4B
単3型ニッケル水素充電電池×4
323-997
¥1,700/1セット



数量限定 楽雷MGモバイル推奨品/USB PD対応

●充電時間：約5時間(SV 2.4A出力充電器使用時) ●容量：10000mAh

モバイルバッテリー IPB-B1003P18-B
324-023
¥3,850/1個



数量限定 楽雷MGモバイル推奨品/モバイルバッテリー

●充電時間：約5時間(SV 2.4A出力充電器使用時) ●容量：10000mAh

モバイルバッテリー IPB-C1003-B
324-022
¥3,650/1個



楽雷用ポケットのコンパクトタイプ
腰につけてしゃがんでも床に当たりにくい/ペーパーホルダー省略で楽雷にピッタリフィット

楽雷用ポケット スマートリブレ
●適合ベルト：サポーター付48~50mm巾ベルト ●付属品：リブレパックル2(本体取付済)/リブレパックル脚立用

巾125×高280×奥行90mm
354-318
4,100円→**¥3,080**/1個
※リブレパックル2標準装備



ワンタッチ着脱/サポーター付ベルトに取り付けできるリブレパックルと、脚立の開き止め金具または、天板のヒンジ部に取り付けできるリブレパックル脚立用付/集塵アダプターも一緒に収納できる/マジック着脱式飛び出し防止ベルト付

楽雷用ポケットリブレ P338 ▶

●適合ベルト：サポーター付48~50mm巾ベルト
●付属品：リブレパックル2(本体取付済)/リブレパックル脚立用

巾125×高320×奥行105mm
354-317
4,500円→**¥3,400**/1個

リブレパックル脚立用
354-046
570円→**¥430**/1個
※リブレパックル2標準装備/リブレパックル脚立用は、踏ざん部または昇降の妨げになる場所へは取付しないでください。



楽雷の収納・持ち運びに最適/集塵アダプターと一緒に収納できる/マジック着脱式飛び出し防止ベルト付

楽雷用ポケット
巾125×高320×奥行105mm
354-316
3,200円→**¥2,400**/1個



モバイルバッテリー専用収納袋
P338 ▶

モバイルポケット
巾100×高130×奥行30mm
354-319
2,640円→**¥1,990**/1個



ひとつ2役で
ジャストフィットサイズの人気商品

素顔がキレイ 二代目
巾80×長120×高50mm
328-013
1,450円→**¥1,090**/(12個入)1パック



高画質がキレイ または **CoRe** 一番 を併用するとさらに拭き取り効果アップ!

クロス用拭き取り剤
粉末アドキュット
242-222
[NET] 2kg



超極細繊維のマイクロファイバー素材タオルがますますお手頃価格になりました。

CoRe 一番
約280×360mm
328-122
920円→**¥690**/(5枚入)1パック
色移りを避けるため、壁紙の表面などに触れた状態で長時間放置しないでください。



自動糊付機能
乾燥防止シート

PEカバーシート
●サイズ：約1780×580mm
316-524
1,150円→**¥860**/(3枚入)1パック



数量限定 家庭用と比べて丈夫な支柱形状と補強構造により耐久性をアップさせた業務仕様

クロスひと幅が楽に貼れる「左右ワイド」タイプ。軽くて操作もワンタッチ

ワイドステップTKM P80 ▶

まわして見せる 321-506 **動画サイト** 321-507

321-506 TKM-2 321-507 TKM-3

女性でも容易に持ち運べ、収納も省スペース

TKM-2 **TKM-3**

ワイドステップTKM-2
●天板高：570mm ●天板サイズ：800×192mm ●質量：4.0kg
321-506
22,000円→**¥14,100**/1台

ワイドステップTKM-3
●天板高：750mm ●天板サイズ：800×192mm ●質量：5.7kg
321-507
30,100円→**¥16,800**/1台

クロスひと幅が楽に貼れるワイドタイプ 天板への昇降が前面から楽に 折りたたみは中央のバーでワンタッチ操作



数量限定 スタイリッシュなデザインのアリミ合金伸縮足場板 カラーステージRG P86 ▶

RG-2423 ●全長：1.43~2.40m ●質量：9.0kg 321-822 42,100円→**¥34,700**/1台

RG-2723 ●全長：1.58~2.70m ●質量：9.6kg 321-823 44,000円→**¥36,200**/1台

RG-3023 ●全長：1.73~3.00m ●質量：10.5kg 321-824 45,600円→**¥37,600**/1台

RG-3623 ●全長：2.03~3.60m ●質量：12.2kg 321-826 52,100円→**¥42,900**/1台

RG-4023 ●全長：2.23~4.00m ●質量：13.4kg 321-827 57,300円→**¥47,200**/1台



人気商品 スリム先端&キャップ付/標準ノズルで届かない箇所への注入に便利

ロングノズルII
キャップ付
348-180
800円→**¥600**/(6個入)1パック
ジョイントコークA・M専用です。



今まで困難だった目透かしの奥や入り組んだ部分へのコーキングの注入に最適

形状記憶 ロングノズル
ノズル長90mm
348-172
900円→**¥680**/(3個入)1パック
ジョイントコークA・M専用です。



人気商品 ジョイントコークA・Mの標準部品/先端が傷んだ時の付け替えや、長期間使わない時のフタ代わりに常備しておくに便利/ノズル10個に青キャップ2個付

ジョイントコーク標準ノズル
348-167
550円→**¥410**/(10個入)1パック



人気商品 ジョイントコークA・Mの小分けや、狭い部分の注入時等に使用すると便利/ジョイントコークA・Mを約220g詰めることができる。

ミニ詰め替え容器220g

ジョイントコークミニ詰め替え容器
348-168
900円→**¥680**/(5個入)1パック
ジョイントコーク標準ノズルまたは専用ロングノズルを別途準備し、本品に装着してご使用ください。



セミダイレクトの希釈に最適
セミダイレクトを溶かす際の水量が一目でわかる目盛線付

ミニレギュレーター
(本体のみ) 15ℓ フタ
343-402 870円→**¥650**/1個 343-405 500円→**¥370**/1個
15ℓ・スティックミキサーセット
343-403
1,430円→**¥1,070**/1セット

原液使用タイプ/接着剤の変革
セミダイレクト
●6kg×3
218-401



セミダイレクトの希釈に最適

ミニレギュレーターとスティックミキサーの使用により、新希釈剤「セミダイレクト」の希釈が、1分程度の手動攪拌で簡単に入ります。

スティックミキサー
●寸法：約20×全長45.5cm
343-166
600円→**¥450**/1個



ヤヨイおすすめオリジナルアイテム

ヤヨイおすすめオリジナルアイテム

オーバルコーナーロール P325 ▶

YAYOI 30 POINT

347-191 (2列穴) 347-194 (2列穴)

347-195 (4列穴) 347-197 (4列穴) 347-198 (4列穴)

P2T 粘着付 巾50mm×長50m
347-191
 4,400円⇒**¥3,080**/1巻

P2 粘着無 巾50mm×長50m
347-194
 3,350円⇒**¥2,400**/1巻

P4T 粘着付 巾50mm×長50m P4T 粘着付 巾60mm×長50m
347-195 **347-197**
 4,400円⇒**¥3,080**/1巻 4,800円⇒**¥3,400**/1巻

※ケース入数 いずれも6巻/箱

「長孔パンチング」でパテの充填効率が良く肉ヤセを抑えます。

従来品 (丸穴) パテの肉ヤセ大

オリジナル (長孔) パテの肉ヤセ小

長孔パンチングにより、パテの充填効率が良く、肉ヤセを抑える/非塩ビ樹脂製薄型下地コーナー材 オーバルコーナー (パンチング有) P328 ▶

YAYOI 100 POINT

346-901 346-902 346-904 346-906 346-908 346-909

オーバルコーナー-25P3 粘着無 巾1辺25×全長2500mm
346-901
 17,000円⇒**¥11,400**/(100本入)1箱

オーバルコーナー-30P3T 粘着付 巾1辺30×全長2500mm
346-904
 22,100円⇒**¥15,900**/(100本入)1箱

オーバルコーナー-25R4P3T 粘着付 巾1辺25×全長2500mm
346-908
 19,700円⇒**¥14,000**/(100本入)1箱

オーバルコーナー-25P3T 粘着付 巾1辺25×全長2500mm
346-902
 18,900円⇒**¥13,500**/(100本入)1箱

オーバルコーナー-35P3T 粘着付 巾1辺35×全長2500mm
346-906
 24,400円⇒**¥17,200**/(100本入)1箱

オーバルコーナー-30R6P3T 粘着付 巾1辺30×全長2500mm
346-909
 23,000円⇒**¥16,200**/(100本入)1箱

非塩ビ樹脂製 オーバルコーナー (パンチング無) P328 ▶

YAYOI 100 POINT

346-923 346-924

オーバルコーナー-25 粘着無 巾1辺25×全長2500mm
346-923
 15,800円⇒**¥11,100**/(100本入)1箱

オーバルコーナー-25T 粘着付 巾1辺25×全長2500mm
346-924
 17,800円⇒**¥12,500**/(100本入)1箱

大好評!! YCコーナーAPT25ハーフ P330 ▶

粘着付 巾1辺25×全長1250mm
346-608
 10,900円⇒**¥7,900**/(100本入)1箱

動画サイト

1250mmハーフタイプの特長

- 車内に置く：1BOXや軽自動車への積載が可能です。
- 持ち運びが楽：長さも重さも従来の半分近くになるので持ち運びが楽です。
- 施工が楽：スケールで測る必要がなく、合わせてカットするだけで施工できます。
- 経済的：従来通りの100本入なので1箱の価格が安価、無駄買いが抑えられます。

人気商品 P383 ▶

壁紙用ジョイント補強テープ/極薄なのでテープの跡が出にくく、クロス用接着剤とのなじみが良く、クロスを目開きを軽減/ケースに入れたまま使用できる/ケース側面にあるミシン目を押し込むと指が通るので保持しやすく、また取り出し口はテープの引出し、カットがしやすい

和シールド (糊なし)
 巾38mm×長100m
350-281
 820円⇒**¥610**/1巻
 ※ケース入数 10巻/箱

動画サイト

女性にも優しい設計。使いやすさを追求し、形状から見直した攪拌羽根です P290 ▶

ハンディロータス
 120φ

装着時 6角シャフト 全長560mm

343-161 1,560円⇒**¥1,170**/1個

343-162 3,700円⇒**¥2,700**/1個

動画サイト

耐磨耗性アップ・多機能ツノバ P384 ▶

ツノバニ刀流PRO
 ホワイト

●サイズ：ヘラ状セット時全長約245mm、小型ヘラ取り外し時本体全長約195mm、小型ヘラ全長約100mm

346-743
 940円⇒**¥700**/1本

動画サイト

通常の隅押さえから細い部分のパテ塗りまで。小型ヘラは取り付け簡単…これ1本で手軽に対応! P384 ▶

ツノバニ刀流

●サイズ：ヘラ状セット時全長約245mm、小型ヘラ取り外し時本体全長約195mm、小型ヘラ全長約100mm

ブルー ピンク

346-741 **346-742**
 各780円⇒**各¥580**/1本

動画サイト

エア抜き・角ペラ・カット時の当て定規…指穴付きで使いやすい多機能小型スモーサー P388 ▶

コンパクトスモーサー
 約150mm

●先端厚み：約1.2mm
 ●材質：ポリアセタール

346-497
 580円⇒**¥430**/1個

動画サイト

数量限定 アルミ製出仕台の脚/2台並べて上にコンパネ等を置くと、どこでも簡易作業台/折りたたみ収納可能 P366 ▶

どこでもGO

●サイズ：約長725×巾83×高750mm(1台)

●設置寸法：約933×626mm(1台)

●質量：約2.7kg(1台)

●最大使用質量：50kg/台

350-006
 33,000円⇒**¥28,800**/(2台1組)1セット

人が乗っての使用はできません。

パテペラ・地ペラのグリップに貼り付けるだけ。簡単装着で握りやすさが俄然アップ! P322 ▶

ヘラ用グリップ

●寸法：約巾29×長105mm(1個)

●セット内容：グリップ4個/両面テープ4枚

ハード **345-011** 1,050円⇒**¥790**/(4個入)1セット

ソフト **345-012** 1,200円⇒**¥900**/(4個入)1セット

使い捨てタイプで経済的 AICO P152 ▶

●セット内容：AICO本体×10個/AICO取り付け用ゴム紐(ストッパー付き)×20本/曇り止めクロス1パック ※メガネとの併用はできません。

AICO **314-921**
 1,400円⇒**¥1,260**/(10個入)1パック

「リプル」シリーズは、作業目的に応じてバッグ・ポケットをワンタッチ(バックル式)で付け替えできる新しいスタイルです。

適合以外のベルトで使用すると正常に使用できなくなる場合があります。

マルチカラーバッグVリプル P112 ▶

●適合ベルト：サポーター付48~50mm巾ベルト ●有効内寸(1段目)：約巾220×高210×奥行80mm 大：約巾280×高210×奥行80mm ●質量：約600g 大：約640g

巾250×高215×奥行85mm 大 巾300×高215×奥行85mm

352-379 **352-380**
 8,000円⇒**¥6,000**/1個 9,800円⇒**¥7,400**/1個

※リプルバックル2標準装備

動画サイト

マルチカラーバッグVスリムリプル P112 ▶

●適合ベルト：サポーター付48~50mm巾ベルト ●有効内寸(1段目)：約巾195×高190×奥行40mm ●質量：約420g

ミニ 巾215×高240×奥行60mm

352-369
 6,000円⇒**¥4,500**/1個

※リプルバックル2標準装備

動画サイト

サンダーポケットVリプル P114 ▶

●適合ベルト：サポーター付48~50mm巾ベルト ●質量：約180g

巾120×高250×奥行80mm

354-325
 2,950円⇒**¥2,200**/1個

※リプルバックル2標準装備

動画サイト

マルチカラー スポンジ袋Vリプル P113 ▶

●適合ベルト：サポーター付48~50mm巾ベルト ●質量：約440g

巾160×高300×奥行160mm

354-055
 5,900円⇒**¥4,450**/1個

※リプルバックル2標準装備

動画サイト

コークポケット(逆さ式)Vリプル P114 ▶

●適合ベルト：サポーター付48~50mm巾ベルト ●質量：約140g

巾100×高225×奥行80mm

354-040
 3,100円⇒**¥2,300**/1個

※リプルバックル2標準装備

ベルト通し部はマジックテープ固定式なので、ベルト巾に合わせて取付けでき、また、ベルトをサポーターから外さずに取り付けできる P113 ▶

リプルシリーズは、すべてワンタッチ着脱

リプルバックル2

●適合ベルト：40~50mm巾ベルト

354-050
 580円⇒**¥430**/1個

適合以外のベルトで使用すると、正常に使用できなくなる場合があります。/腰袋、スポンジ袋に使用される場合は、2個必要です。

動画サイト

ワンタッチ着脱式

マルチカラーバッグIVリプル

●適合ベルト：サポーター付48~50mm巾ベルト 巾250×高215×奥行85mm

352-377
 8,000円⇒**¥6,000**/1個

●適合ベルト：サポーター付48~50mm巾ベルト 巾300×高215×奥行85mm

352-378
 9,400円⇒**¥7,100**/1個

※リプルバックル2標準装備

動画サイト

ワンタッチ着脱式 腰袋・薄型タイプ

マルチカラーバッグIVスリムリプル

●適合ベルト：サポーター付48~50mm巾ベルト 巾215×高240×奥行60mm

352-367
 6,000円⇒**¥4,500**/1個

●適合ベルト：サポーター付48~50mm巾ベルト 巾250×高240×奥行60mm

352-368
 6,200円⇒**¥4,650**/1個

※リプルバックル2標準装備

ワンタッチ着脱式・スポンジ&コーク入れ マルチカラー スポンジ袋IVリプル P113 ▶

●適合ベルト：サポーター付48~50mm巾ベルト 巾160×高270×奥行150mm

354-054
 5,900円⇒**¥4,450**/1個

※リプルバックル2標準装備

動画サイト

ワンタッチ着脱式・防水生地二重構造

スポンジ袋WPリプル

●適合ベルト：サポーター付48~50mm巾ベルト 巾190×高180×奥行60mm

354-043
 4,100円⇒**¥3,100**/1個

Sフック100 全長約110mm

354-044
 530円⇒**¥390**/1個

Sフック100 全長約110mm

354-044 タオルをつるのに便利

動画サイト

ワンタッチ着脱式・コーキング剤逆さ式収納

コークポケット(逆さ式)IVリプル

●適合ベルト：サポーター付48~50mm巾ベルト 巾100×高225×奥行80mm

354-039
 3,100円⇒**¥2,300**/1個

※リプルバックル2標準装備

動画サイト

ワンタッチ着脱式・ハンドサンダー収納用

サンダーポケットIVリプル

●適合ベルト：サポーター付48~50mm巾ベルト 巾120×高250×奥行80mm

354-324
 2,950円⇒**¥2,200**/1個

※リプルバックル2標準装備

注目商品

注目商品

New **数量限定** **ピカピカ**

機械・工具等の表面にごびりついた接着剤やパテのかき取りや洗浄に

約巾90×長120×高20mm

328-023
1,100円→**¥830**/(10個入)1パック

使用例

あらかじめ目立たない部分でテストしてからご使用ください。壁紙や床材などの仕上げ材の拭き取りには使用しないでください。

New **数量限定** **装天ライトジョイント定規**

樹脂製ジョイント定規/両端はめ込みステンエッジで耐久性アップ

厚6×巾45×長220mm **358-261** 2,900円→**¥2,270**/1本

厚6×巾45×長440mm **358-263** 4,000円→**¥3,120**/1本

厚6×巾45×長330mm **358-262** 3,000円→**¥2,340**/1本

厚6×巾45×長550mm **358-264** 4,100円→**¥3,200**/1本

●厚さ：両端約6mm/5mm
●材質：発泡ABS樹脂

切削性の持続力と丈夫な基材/しっかり下地に食らいつく/巾70×長240mmのサンダーにジャストフィット/1枚ずつ取り出しやすく、ペーパーが汚れにくいボックス入り

ジャストサイズペーパー-Shark

#60 **335-402**
#80 **335-403**
#100 **335-404**

各3,700円→**各¥2,450**/(50枚入)1箱

●対応商品：巾70×長240mmのマックテープ式サンダー

New

軽くて丈夫なクロス用養生BOXで、使用しない時は畳めてコンパクト/自在に曲がるエラストマーで場所を選ばない

(やくはたつぞー)892TATSUZO

●本体寸法：約高870×開口幅338mm(折畳み収納時約長870×巾28.5×厚30mm) ●本体質量：約2kg ●セット内容：小サイズ用ミニ袋×1枚、開口テンションロー×1セット、底三重層厚頭文字列袋(面ファスナー付)×1枚、底板×1枚、アジャスター付きPPテープグリーン×1本

316-553
17,600円→**¥13,200**/1セット

仕切り板別売、仕分けして収納する際は、別売の仕切り板をご購入ください

仕切り板2 **316-554** 3,150円→**¥2,370**/1セット

仕切り板4 **316-555** 5,300円→**¥4,000**/1セット

New **スライドガストーチ**

火口が伸びるキャップ付き小型耐風バーナー/使用時は伸ばして安全使用/収納は極めてコンパクト

●火炎温度：約1300℃
●外形寸法：巾38×奥行18×高さ115~185mm

ブラック **326-343**
オレンジ **326-344**

各1,910円→**各¥1,770**/1個

透明ポリカーボネート樹脂製スモーカー/腰袋の中へ収納するタイプと引っ掛けタイプ/メラミン板付ハンドル

装天スモーカー

●先端厚み：約2mm ●材質：ハンドル：合板+メラミン板
●ブレード：ポリカーボネート

穴ナシ 巾150mm×高90mm **346-351** 3,140円→**¥2,160**/1個

穴ナシ 巾330mm×高90mm **346-353** 3,820円→**¥2,630**/1個

引っ掛け 巾210mm×高100mm **346-355** 3,470円→**¥2,390**/1個

穴ナシ 巾270mm×高90mm **346-352** 3,550円→**¥2,440**/1個

引っ掛け 巾150mm×高100mm **346-354** 3,190円→**¥2,200**/1個

引っ掛け 巾270mm×高100mm **346-356** 3,640円→**¥2,500**/1個

引っ掛け 巾330mm×高100mm **346-357** 3,950円→**¥2,720**/1個

New **ぎやたトレイ-PKT-B**

脚立用小物トレイ/天板に取り付けて、ビス等取り出しやすく

●サイズ：巾161×奥行63mm×高35mm
●適合機種：SCL/SCN/MCX/LW/JOB/SXJ

321-995
2,850円→**¥2,700**/1個

仕切り板2 **316-554** 3,150円→**¥2,370**/1セット

仕切り板4 **316-555** 5,300円→**¥4,000**/1セット

New **虎巻(とらふど)**

資材や工具、ゴミ入れ等に使え頑丈な作業袋/サイドポケットは工具入れに

●サイズ：100ℓ：約巾450×奥行450×高500mm
200ℓ：約巾550×奥行550×高680mm
300ℓ：約巾650×奥行650×高720mm

100ℓ **315-981** 2,600円→**¥1,960**/1個

200ℓ **315-982** 3,060円→**¥2,310**/1個

300ℓ **315-983** 3,380円→**¥2,550**/1個

吊るして使える5ポケットツールバッグ/ロール状に丸めて持ち運びも簡単

吊るして使えるツールバッグ

●材質：600Dオックスフォード生地/ポリエステル/PVC
●サイズ：約巾29×高46cm(持ち手含まず)

FS-816ブラック **311-578** 2,400円→**¥1,800**/1個

FS-817カーキ **311-579** 2,400円→**¥1,800**/1個

使い捨て感覚で使える手持ちバッグ

現場トートバッグGBT-1

●材質：ポリプロピレン樹脂
※5個入りです

巾200×高310×奥行400mm

311-575
4,350円→**¥3,280**/(5個入)1セット

台車とキャリーカートとの2役で便利/車輪も量める

折りたたみ式2WAYカート MK-FTW

●荷台寸法：4輪時：巾385×長230mm
2輪時：巾385×長230mm
●全体寸法：4輪時：巾385×長630×高910mm
2輪時：巾385×長250×高1340mm
●最大使用質量：4輪時：120kg 2輪時：70kg ●質量：7.2kg

310-048
20,000円→**¥18,600**/1台

ポリカーボネート樹脂製壁用ジョイント定規/スベリ止め付でスムーズなスライドとガッチリな固定の両立

ジョイント定規ポリカ壁用

厚7×巾47×長200mm **358-195** 2,250円→**¥1,680**/1本

厚7×巾47×長300mm **358-196** 2,700円→**¥2,040**/1本

厚7×巾47×長450mm **358-197** 3,150円→**¥2,370**/1本

●材質：本体：ポリカーボネート樹脂、ガイド面：ステンレス、スベリ止め：ウレタンフォーム

ポリカーボネート樹脂製床用ジョイント定規/ステンレス鋼付で大型の刃でも食い込まず滑らかにカット

ジョイント定規ポリカ床用

厚13×巾72×長600mm **358-198** 5,400円→**¥4,080**/1本

厚13×巾47×長1000mm **358-199** 7,650円→**¥5,770**/1本

●材質：本体：ポリカーボネート樹脂、ガイド面：ステンレス

防塵・防水仕様の100Wタイプの投光器

薄型LED投光器100W DFL-A100

●電源：AC100V(50/60Hz) ●定格消費電力：98W ●明るさ：10000lm ●本体寸法：約巾356×高424×奥行235mm
●本体質量：約2.5kg ●コード長：約2m

325-854
11,500円→**¥8,800**/1個

ライトの開閉で、最大300°の広範囲照射と前面照射の切り替えができる/屋外タイプは防塵キャップ付

咲灯PRO P170

●明るさ：455S：約5000LM/90SBKMG：約10000LM/60MG：約6500LM

コンパクトCLT455B 45W LED電球 **325-641** 6,800円→**¥5,350**/1個

防雨・屋外用CLT60MG 60W LED電球 **325-645** 14,500円→**¥11,400**/1個

施工後の室内養生に最適/フック付

クレープ養生カーテン

高2000×巾2000mm ●厚さ：約0.19mm ●フック数：7個/枚

316-631
6,700円→**¥5,100**/(10枚入)1包

高2000×巾2000mm **316-632** 32,500円→**¥24,800**/(50枚入)1箱

高2400×巾2000mm **316-633** 8,500円→**¥6,200**/(10枚入)1包

金属フタ採用のプロ仕様カッター折り器

カッターポケットコンパクトプロ

●材質：本体：ABS/フタ：ダイカスト

38×23×114mm **355-891** 2,650円→**¥2,080**/1個

携帯用カッター折り器

カッターポケットコンパクト

●材質：本体：ABS/フタ：強化プラスチック

38×23×114mm **355-850** 530円→**¥410**/1個

糊付けした壁紙を全面養生できる幅広のシート

マスキングシート

オレンジ 巾1020mm×長360m **350-193** 19,000円→**¥17,100**/(2巻入)1箱

マスキングシートが糊付機にセットできる

マスキングシート取付キット P366

レギュラー用 ●適用機種：アークアコースターシリーズ ●キット内容：ブラケット×2/クロス芯棒

350-165
¥18,100/1セット

コンパクト用 ●適用機種：レクスターシリーズ/コータックスシリーズ ●キット内容：ブラケット×2/クロス芯棒

350-166
¥16,200/1セット

夏場対策おすすめ商品

New **数量限定** **BURTLEのクーリングファン対応ベスト**

エアークラフトベストAC1154

ブラック M **313-431** L **313-432** XL **313-433** 各6,000円→**各¥4,700**/1着

ストームグレー M **313-435** L **313-436** XL **313-437** 各6,000円→**各¥4,700**/1着

XXL **313-434** 6,200円→**¥4,900**/1着

XXL **313-438** 6,200円→**¥4,900**/1着

リチウムイオンバッテリー、ファンユニット別売エアークラフト、リチウムイオンバッテリー、ファンユニットをセットでお買い求めください。

New **数量限定** **BURTLEのクーリングファン対応ウェア**

エアークラフト半袖ブルゾンAC1156

ブラック M **313-441** L **313-442** XL **313-443** 各6,600円→**各¥5,000**/1着

ストームグレー M **313-445** L **313-446** XL **313-447** 各6,600円→**各¥5,000**/1着

XXL **313-444** 6,800円→**¥5,200**/1着

XXL **313-448** 6,800円→**¥5,200**/1着

リチウムイオンバッテリー、ファンユニット別売/エアークラフト、リチウムイオンバッテリー、ファンユニットをセットでお買い求めください。

New **数量限定**

水を入れて冷やす循環気化冷却ベスト/水を循環させることで、ムラなく冷却

ひんやり循環気化冷却ベストCEC-26F

●サイズ：胸囲：約96~118cm 肩幅：約30cm 身長：約52cm ●材質：表地：ポリエステル 裏地：ポリエステル 気化冷却ユニット：ナイロン 保冷パック：PE+PET ●稼働時間：約8時間 ●適正使用水量：約800ml ●重量：約470g(リチウムイオンバッテリー) ●付属品：USBリチウムイオンバッテリー(3.7V/5000mAh)/USB Type-Cケーブル(長さ：約25cm)/保冷パック×2

326-541
12,500円→**¥11,800**/1セット

New **数量限定**

水を入れて冷やす気化冷却ベスト/電源不要/ファン付作業服と併用でより冷やせる

ひんやり気化冷却ベストWEC-26F

●サイズ：胸囲：約88~144cm 肩幅：約35cm 前身丈：約51cm 後身丈：約55cm ●材質：表地：ナイロン 裏地：ナイロン 中材：レーヨン、ポリエステル ●適正水量：約400ml ●重量：約320g

326-542
8,400円→**¥7,900**/1セット

単3電池式送風機内蔵ヘルメット/吸入・排気両対応ファンモーター搭載

送風機内蔵ヘルメット395

●サイズ：53~62cm ●電源：単3乾電池×3個 ●稼働時間：約8時間 ●付属品：単3乾電池×4個(モニター用)

白・スモーク **395F-S** **313-946**
11,000円→**¥10,400**/1個

New **数量限定**

リチウムイオンバッテリーAC10&ファンユニットAC10-1

AC10、AC10-1は旧モデル(AC09以前)との互換性がございません。AC10または、AC10-1をご使用の際は、必ずAC10とAC10-1セットでご使用ください。

リチウムイオンバッテリー AC10 **313-423** 19,900円→**¥15,500**/1セット

ファンユニット AC10-1 **313-424** 9,100円→**¥6,900**/1セット

数量限定おすすめ商品

数量限定

定評のあるオルファ替刃が2小箱にゴールド本体1本をサービスしたお得なセット
オルファ替刃ゴールド本体サービス

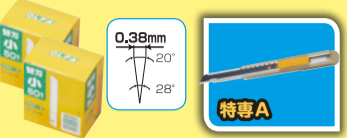

オルファSB50K×2小箱+
ゴールド特専A×1
361-533
14,000円⇒**¥10,400**
/(50枚入×10×2)20セット入特価

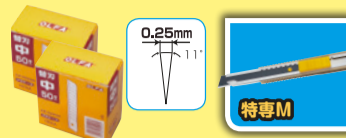

オルファMBW50K×2小箱+
ゴールド特専M×1
361-537
21,000円⇒**¥15,640**
/(50枚入×10×2)20セット入特価

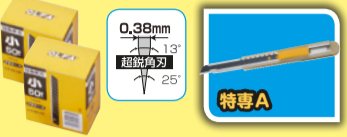

オルファBB50K×2小箱+
ゴールド特専A×1
361-534
14,200円⇒**¥10,660**
/(50枚入×10×2)20セット入特価



オルファMBB50K×2小箱+
ゴールド特専M×1
361-538
21,000円⇒**¥15,640**
/(50枚入×10×2)20セット入特価



オルファBBL50K×2小箱+
ゴールド特専ロング×1
361-535
15,400円⇒**¥11,500**
/(50枚入×10×2)20セット入特価



オルファMBBG50K×2小箱+
ゴールド特専M×1
361-539
21,000円⇒**¥15,640**
/(50枚入×10×2)20セット入特価



オルファBBLG50K×2小箱+
ゴールド特専ロング×1
361-536
15,400円⇒**¥11,500**
/(50枚入×10×2)20セット入特価



オルファMBBLG50K×2小箱+
ゴールド特専M型ロング×1
361-540
22,400円⇒**¥16,700**
/(50枚入×10×2)20セット入特価

数量限定

定評のあるオルファ替刃が2小箱に
クランクハイパー&ポキPROをサービスした
お得なセット
オルファL型替刃クランクハイパー&
ポキPROサービス



オルファLB50K×2小箱+クランクハイパー&ポキPROサービス
356-509
26,800円⇒**¥20,040**/1セット

オルファLBB50K×2小箱+クランクハイパー&ポキPROサービス
356-510
27,200円⇒**¥20,300**/1セット
※ケース入数いずれも(50枚入×10×2)

数量限定

職専の定番替刃が2小箱に、折り畳み式マルチツールを1個サービスしたお得なセット
職専替刃折り畳み式マルチツールサービス

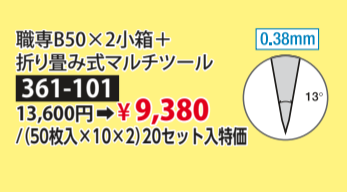

職専B50×2小箱+
折り畳み式マルチツール
361-101
13,600円⇒**¥9,380**
/(50枚入×10×2)20セット入特価

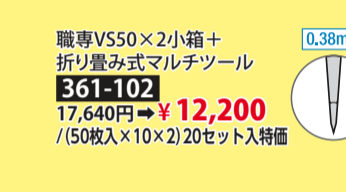

職専VS50×2小箱+
折り畳み式マルチツール
361-102
17,640円⇒**¥12,200**
/(50枚入×10×2)20セット入特価

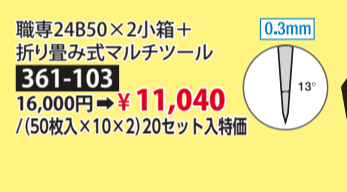

職専24B50×2小箱+
折り畳み式マルチツール
361-103
16,000円⇒**¥11,040**
/(50枚入×10×2)20セット入特価

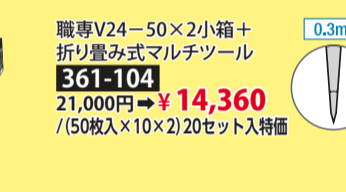

職専V24-50×2小箱+
折り畳み式マルチツール
361-104
21,000円⇒**¥14,360**
/(50枚入×10×2)20セット入特価

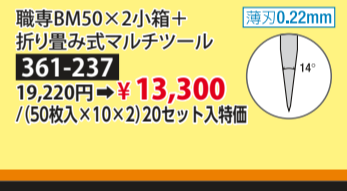

職専BM50×2小箱+
折り畳み式マルチツール
361-237
19,220円⇒**¥13,300**
/(50枚入×10×2)20セット入特価

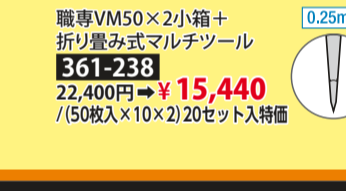

職専VM50×2小箱+
折り畳み式マルチツール
361-238
22,400円⇒**¥15,440**
/(50枚入×10×2)20セット入特価

数量限定

便利な20枚プラケース入
職専替刃が1小箱に
LP210を1個サービス
職専カッター(大・替刃)

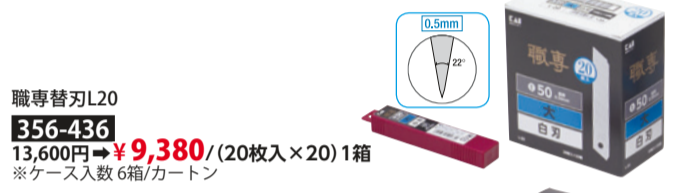

職専替刃L20
356-436
13,600円⇒**¥9,380**/(20枚入×20)1箱
※ケース入数6箱/カートン

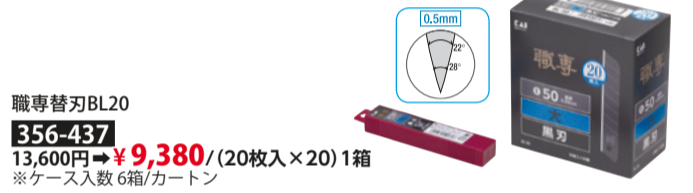

職専替刃BL20
356-437
13,600円⇒**¥9,380**/(20枚入×20)1箱
※ケース入数6箱/カートン

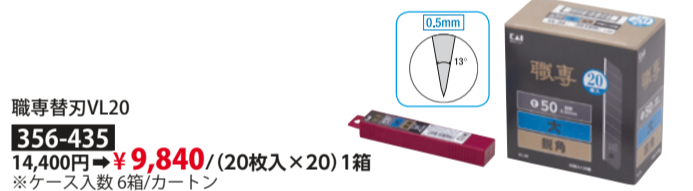

職専替刃VL20
356-435
14,400円⇒**¥9,840**/(20枚入×20)1箱
※ケース入数6箱/カートン

数量限定

LEDライト付きミニブロー/LEDライトでブロー箇所が見やすい/
服についた粉じんや作業での切粉の除去に
ARミニブロー



●電源：リチウムイオン電池7.2V(4000mAh)28.8Wh ●充電時間：約4時間
●回転数：弱：4800rpm 中：9500rpm 強：12800rpm ●風速：弱：20m/s
中：30m/s 強：45m/s ●稼働時間：弱：100分/中：25分/強：10分 ●本体寸法：約巾38×奥行78×高さ131mm(シリコンノズル含まず) ●質量：約270g ●セ
ット内容：シリコンノズル/ブローヘッド/ブロー本体/USB TypeAtoC(約1m)
327-682
7,500円⇒**¥6,500**/1個 充電器別売、市販の出力5V/2Aの充電器を別途ご用意ください。

数量限定

フルライングリーンレーザー/リチウムイオンバッテリー、単3型乾電池対応
マルチグリーンレーザーG-44PRO

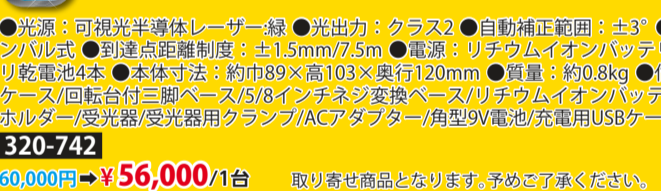

●光源：可視光半導体レーザー緑 ●光出力：クラス2 ●自動補正範囲：±3° ●制動方式：ジ
ンパルス式 ●到達点距離制度：±1.5mm/7.5m ●電源：リチウムイオンバッテリー/単3アルカ
リ乾電池4本 ●本体寸法：約巾89×高103×奥行120mm ●質量：約0.8kg ●付属品：ハード
ケース/回転台付三脚ベース/5/8インチネジ交換ベース/リチウムイオンバッテリー/乾電池用
ホルダー/受光器/受光器用クランプ/ACアダプター/角型9V電池/充電用USBケーブル
320-742
60,000円⇒**¥56,000**/1台 取り寄せ商品となります。予めご了承ください。



数量限定

レインボーで良く目立つスリムツノペラ
レインボースリム角ペラ



●ブレード：厚さ約1.2mm
全長210mm 曲がり 全長190mm 曲がり
346-765 **346-766**
2,950円⇒**¥2,300**/1本 2,900円⇒**¥2,260**/1本 ※ケース入数10本/箱
※1つ1つの色味が異なる場合がござ
いますので、予めご了承
ください。

数量限定

レインボーで良く目立つツノペラ/
Rタイプは補助的な地ペラとしても使えます。
マルーモZunoペラレインボー



●ブレード：厚さ約1.2mm
全長214mm Rタイプ 全長215mm 曲がり
346-767 **346-768**
3,300円⇒**¥2,150**/1本 3,300円⇒**¥2,150**/1本
※1つ1つの色味が異なる場合がござ
いますので、予めご了承
ください。

数量限定

おしゃれな青豹柄腰袋/刃折り板を標準装備
あひょう
青豹腰袋



大巾280×高220×奥行90mm
353-964
7,600円⇒**¥4,600**/1個
小巾240×高220×奥行90mm
353-965
7,300円⇒**¥4,400**/1個

数量限定

トイレ用足場台/トイレの中で便器をまたいで
設置できるように設計/開脚巾がコンパクト
(775mm)で、狭い場所にも対応しやすく、ま
た天板の両サイドにエラストマーガード付
足場台DXT P80



●天板高：0.62m
●天板サイズ：300×509mm
●脚巾：439mm
●開脚巾：775mm
●質量：4.5kg
●最大使用質量：100kg
●ステップ巾：41mm
DXT-605
321-466
23,700円⇒**¥18,300**/1台
便器やサイドコントローラーの形状によっては設置できない場合があります。

数量限定

超小型の強力耐風バーナーのアンティーク調ゴールド限定品
マイクロトーチ
アクティブゴールド
RZ-522GL



●外形寸法：巾50×高90×奥行19mm
326-323
2,050円⇒**¥1,940**/1個
ガス補充の際は、市販のライター用ガスまたはカセットガスをお
求めください。(低温時はライター用ガスが有効です。)

数量限定

在宅の現場等、特に気を使う
場合に便利
リストバンド
工具ホルダー



●ストラップ長：約12cm
314-405
980円⇒**¥650**/1個
※取り付けする手工具は、0.6kg以内を目安としてください。

数量限定

防水生地採用/奇抜な
グリーン&ホワイト
スポンジ袋
WPG



大巾160×高240×奥行120mm
●適合ベルト：
48~50mm中ベルト
●質量：約150g
354-061
2,300円⇒**¥1,790**/1個

数量限定

片手で簡単に開閉できる
ワンタッチバー・限定カラー
専用脚立LM-GB



LM-120GB
●天板高：1.10m
●質量：3.7kg
323-062
19,000円⇒**¥17,800**/1台

数量限定

パワーミキサ
APM1011 P292



●電源：100V ●消費電力：860W
●回転数：1000回/分
●羽根外径：150φ
(リング付ステンレス
ダブルスクリュー)
343-125
22,800円⇒**¥20,700**/1台



数量限定おすすめ商品

常備品

常備品

大好評!! 下敷テープ取り去り時に糊が取れにくいソフトタイプ

下敷テープ MOMOKO P356 ▶

YAYOI 10 POINT

重ね裁ちの際に刃先の感覚が伝わるので力加減が調節しやすい。横方向はカッターで容易にカットできる

表面・裏面どちらに向けても性能差なく使えます。

●厚さ:約0.27mm
巾35mm×長150m

350-122
1,690円⇒**¥1,250**/1巻
※ケース入数 10巻/箱

ストライプ構造だから刃先に感覚が伝わり力の加減がしやすい

ストライプ下敷テープ P357 ▶

特許・意匠登録出願済

YAYOI 10 POINT

●厚さ:約0.17mm
巾35mm×長150m

350-133
1,760円⇒**¥1,250**/1巻
※ケース入数 10巻/箱

ストライプ構造だから刃先に感覚が伝わり力の加減がしやすい

ストライプ下敷テープブルー P357 ▶

YAYOI 10 POINT

●厚さ:約0.17mm
巾35mm×長150m

350-139
1,760円⇒**¥1,250**/1巻
※ケース入数 10巻/箱

巾25mm×長150m

350-140
1,420円⇒**¥1,040**/1巻

縦横ライン入

PP下敷きテープ P358 ▶

YAYOI 10 POINT

●厚さ:約0.12mm
巾35mm×長200m

350-126
1,750円⇒**¥1,090**/1巻
巾35mm×長100m

350-127
970円⇒**¥630**/1巻

巾25mm×長200m

350-125
1,450円⇒**¥970**/1巻
※ケース入数 10巻/箱

薄手経済タイプ/縦横ライン入

PP下敷きテープ P358 ▶

意匠登録出願済

YAYOI 10 POINT

●厚さ:約0.1mm
巾35mm×長200m

350-128
1,600円⇒**¥1,060**/1巻
巾25mm×長200m

350-129
1,320円⇒**¥930**/1巻
※ケース入数 10巻/箱

刃先に感覚が伝わり力の加減がしやすい

チェック下敷テープ P357 ▶

意匠登録出願済

YAYOI 10 POINT

●厚さ:約0.27mm
巾35mm×長150m

350-136
1,700円⇒**¥1,220**/1巻
※ケース入数 10巻/箱

下敷テープの巾に合わせて3段階に切り替え可能

テープ芯スイッチ P77 ▶

25巾 30巾 35巾 芯棒・側板装着例

●サイズ:3段階:φ38×27mm/φ38×32mm/φ38×37mm
●適応部品:ワンタッチテープ芯棒(蝶ナット付)またはテープ芯棒A(φ10mm)/テープ側板QNまたはLテープ側板

350-164
440円⇒**¥390**/1個

オレンジとブルーが10巻ずつで、色分けに便利

エンボステープ・赤青セット P360 ▶

YAYOI 10 POINT

●セット内容:
オレンジエンボスL500 (45mm×500m)×10巻/
ブルーエンボスL500 (45mm×500m)×10巻

350-215
13,400円⇒**¥10,000**
/(各10巻入)1セット

オレンジエンボスL500 P360 ▶

●厚さ:約0.018mm
巾45mm×長500m

350-212
13,400円⇒**¥10,000**
/20巻入特価

ブルーエンボスL500 P360 ▶

●厚さ:約0.018mm
巾45mm×長500m

350-217
13,400円⇒**¥10,000**
/20巻入特価

肉厚フィルムで適度な腰

限定エンボス500 P359 ▶

YAYOI 10 POINT

●厚さ:約0.021mm
巾45mm×長500m

350-148
15,000円⇒**¥11,100**/20巻入特価

肉厚フィルムで適度な腰

限定ブルーエンボス500 P359 ▶

YAYOI 10 POINT

●厚さ:約0.021mm
巾45mm×長500m

350-149
15,000円⇒**¥11,100**/20巻入特価

カットテープを手貼りする際に便利なサイズ

手貼りエンボス100 P359 ▶

●厚さ:約0.021mm
巾60mm×長100m

350-145
1,320円⇒**¥990**
/(3巻入)1パック

オレンジとブルーが10巻ずつで、色分けに便利

フラットテープ・赤青セット P362 ▶

YAYOI 10 POINT

●セット内容:
オレンジフラット1500 (45mm×1500m)×10巻/
ブルーフラット1500 (45mm×1500m)×10巻

350-185
18,800円⇒**¥14,200**
/(各10巻入)1セット

1巻当り780円/2000m巻きにした大変経済的なフラットタイプ

オレンジフラットSL2000 P361 ▶

●厚さ:約0.01mm
巾45mm×長2000m

350-223
20,800円⇒**¥15,600**
/20巻入特価

1巻当り780円/2000m巻きにした大変経済的なフラットタイプ

ブルーフラットSL2000 P361 ▶

●厚さ:約0.01mm
巾45mm×長2000m

350-228
20,800円⇒**¥15,600**
/20巻入特価

1巻当り780円 フラットタイプのオレンジとブルーが10巻ずつで、色分けに便利

フラットSL2000・赤青セット P361 ▶

●セット内容:オレンジフラットSL2000(45mm×2000m)×10巻/
ブルーフラットSL2000(45mm×2000m)×10巻

350-225
20,800円⇒**¥15,600**
/1セット(各10巻入)

オレンジフラット1500 P362 ▶

●厚さ:約0.012mm
巾45mm×長1500m

350-183
18,800円⇒**¥14,200**
/20巻入特価

ブルーフラット1500 P362 ▶

●厚さ:約0.012mm
巾45mm×長1500m

350-188
18,800円⇒**¥14,200**
/20巻入特価

オレンジフラットL1000 P363 ▶

●厚さ:約0.012mm
巾45mm×長1000m

350-202
15,600円⇒**¥12,000**
/20巻入特価

巾50mm×長1000m

350-203
17,200円⇒**¥13,000**
/20巻入特価

ブルーフラットL1000 P363 ▶

●厚さ:約0.012mm
巾45mm×長1000m

350-207
15,600円⇒**¥12,000**
/20巻入特価

オレンジテープ1000m P363 ▶

●厚さ:約0.015mm
巾45mm×長1000m

350-102
20,000円⇒**¥13,600**
/20巻入特価

巾50mm×長1000m

350-103
21,200円⇒**¥14,200**
/20巻入特価

ブルーフラットテープ1000 P363 ▶

●厚さ:約0.015mm
巾45mm×長1000m

350-152
20,000円⇒**¥13,600**
/20巻入特価

当てぶとん P218 ▶

900×1800mm

316-176
3,400円⇒**¥2,400**/1枚
※ケース入数 10枚/梱包

滑りにくい当てぶとん

当てぶとん ノンスリップタイプ P218 ▶

900×1800mm

316-191
2,800円⇒**¥1,950**/1枚
※ケース入数 10枚/梱包

フロアテープ3440 P206 ▶

巾38mm×長50m

316-561
810円⇒**¥630**/1巻
※ケース入数 48巻/箱

巾50mm×長50m

316-562
1,060円⇒**¥830**/1巻
※ケース入数 36巻/箱

巾50mm×長25m

316-563
550円⇒**¥430**/1巻
※ケース入数 30巻/箱

超長尺布テープ付ポリエチレン P205 ▶

巾3600mm×長20m

316-376
1,740円⇒**¥1,370**/1巻
※ケース入数 20巻/箱

パイオラン付ポリエチレン P204 ▶

巾550mm×長25m

316-361
350円⇒**¥260**/1巻
※ケース入数 60巻/箱

巾1100mm×長25m

316-362
460円⇒**¥340**/1巻

和紙テープ付ポリエチレン P204 ▶

巾550mm×長35m

316-366
350円⇒**¥260**/1巻
※ケース入数 60巻/箱

巾1100mm×長35m

316-367
580円⇒**¥430**/1巻
※ケース入数 30巻/箱

養生テープ621 P206 ▶

巾50mm×長25m

316-577
巾50mm×長25m

316-578
各520円⇒各**¥400**/1巻
※ケース入数 30巻/箱

パルプ100% 大地シート

316-212
巾930mm×長50m
2,900円⇒**¥2,200**/1巻

片面ラミネート/片面コーティング

ダンボール養生シート P202 ▶

0.19mm厚 巾1000mm×長50m

316-213
5,000円⇒**¥3,770**/1巻

クラフト紙 P203 ▶

0.08mm厚 巾1210mm×長50m

316-010
1,800円⇒**¥1,360**/1巻

ブルーシートロール P200 ▶

0.1mm厚 巾900mm×長100m

316-133
5,700円⇒**¥4,490**/1巻

0.1mm厚 巾1800mm×長100m

316-134
11,400円⇒**¥8,980**/1巻

ホワイトシートロール P200 ▶

0.1mm厚 巾900mm×長100m

316-135
5,700円⇒**¥4,490**/1巻

0.1mm厚 巾1800mm×長100m

316-136
11,400円⇒**¥8,980**/1巻

壁紙が出し入れしやすい「マチ付き」 カンガルーPaPa P364▶

●サイズ：
約巾600×全長1350mm
(開口部マチ約300mm)
316-537
2,400円⇒**¥1,800**/(6枚入)1パック
※ケース入数5/パック/箱

ミシン目切り離し式 カンガルーロール P365▶

●サイズ：巾1220×奥行970mm(1枚)
316-536
6,000円⇒**¥4,530**/(30枚入)1巻
数量限定

両端にチャック付・クリアタイプ カンガルーママリア P365▶

巾1220×奥行1000mm
316-534
3,250円⇒**¥2,450**/1枚
※ケース入数10枚/箱

両端にチャック付 カンガルーママ P365▶

巾1220×奥行1000mm
316-533
3,280円⇒**¥2,470**/1枚
※ケース入数10枚/箱

1300mmショートタイプの特長

- 車内に置ける (1BOX や軽自動車への積載が可能です。)
- 持ち運びが楽 (長さも重さも従来の半分近くになるので持ち運びが楽です。)
- 施工が楽 (スケールで測る必要がなく、合わせてカットするだけで施工できます。)
- 経済的 (従来の100本入りなので1箱の価格が安価、無駄買いが抑えられます。)

使用方法

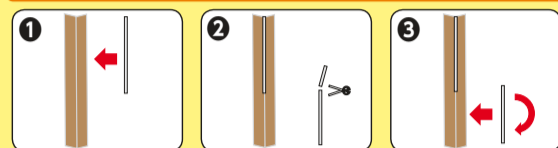

- ①天井側にコーナー材を1本貼る
- ②もう1本を床側に合わせて重ね、余分な部分をカット
- ③カットしたコーナー材を180°回して貼りつける。(突き合わせる部分の隙間がでにくい)

非塩ビ・ショートタイプ クロスシアゲコーナーCK (ショート) P330▶

粘着付 巾1辺32×全長1300mm CK27PTS 346-612 13,600円⇒ ¥9,900 /(100本入)1箱	粘着付 巾1辺36×全長1300mm CK36PTS 346-614 18,200円⇒ ¥13,500 /(100本入)1箱
粘着付 巾1辺32×全長1300mm CK32入隅S 346-616 15,300円⇒ ¥11,200 /(100本入)1箱	粘着付 巾1辺27×全長1300mm CK27R4S 346-615 15,600円⇒ ¥11,400 /(100本入)1箱
粘着付 巾1辺32×全長1300mm CK32PTS 346-613 16,100円⇒ ¥11,700 /(100本入)1箱	粘着付 巾1辺27×全長1300mm CK27R4S 346-615 15,600円⇒ ¥11,400 /(100本入)1箱

塩ビ・薄型・ショートタイプ クロスシアゲコーナーCEB(ショート) P331▶

粘着付 巾1辺27×全長1300mm CEB27PTS 346-622 12,100円⇒ ¥8,800 /(100本入)1箱	粘着付 巾1辺32×全長1300mm CEB32PTS 346-623 14,200円⇒ ¥10,300 /(100本入)1箱
粘着付 巾1辺36×全長1300mm CEB36PTS 346-624 16,300円⇒ ¥11,900 /(100本入)1箱	

YCコーナー (ハーフ・ショート) P330▶

動画サイト
APT30S
粘着付 巾1辺30×全長1300mm
346-607
15,300円⇒**¥11,100**/(100本入)1箱

非塩ビ樹脂製下地コーナー材/ 薄型で経済的 YCコーナー P328▶

粘着付 巾1辺25×全長2500mm APT25 346-603 21,800円⇒ ¥15,800 /(100本入)1箱	粘着付 巾1辺30×全長2500mm APT30 346-604 24,500円⇒ ¥17,900 /(100本入)1箱
--	--

非塩ビ樹脂製/3列穴/巾広タイプ クロスシアゲコーナー(パンチング有) P329▶

粘着無 巾1辺32×全長2500mm CK32P 346-573 22,700円⇒ ¥16,500 /(100本入)1箱	粘着付 巾1辺27×全長2500mm CK27R4 346-576 28,800円⇒ ¥21,000 /(100本入)1箱
粘着無 巾1辺27×全長2500mm CK27P 346-571 20,800円⇒ ¥15,200 /(100本入)1箱	粘着付 巾1辺32×全長2500mm CK32R6 346-578 32,000円⇒ ¥23,500 /(100本入)1箱
粘着付 巾1辺32×全長2500mm CK32PTS 346-574 28,900円⇒ ¥21,100 /(100本入)1箱	粘着付 巾1辺32×全長2500mm CK32入隅 346-577 30,200円⇒ ¥22,000 /(100本入)1箱
粘着付 巾1辺27×全長2500mm CK27PT 346-572 25,300円⇒ ¥18,500 /(100本入)1箱	粘着付 巾1辺36×全長2500mm CK36PT 346-575 32,300円⇒ ¥23,800 /(100本入)1箱

非塩ビ樹脂製/パンチング無 クロスシアゲコーナー(パンチング無) P329▶

粘着無 巾1辺22×全長2500mm CK22 346-581 15,600円⇒ ¥11,400 /(100本入)1箱	粘着付 巾1辺27×全長2500mm CK27T 346-583 23,100円⇒ ¥16,800 /(100本入)1箱	粘着付 巾1辺32×全長2500mm CK32T 346-584 26,600円⇒ ¥19,400 /(100本入)1箱
粘着付 巾1辺22×全長2500mm CK22T 346-582 21,000円⇒ ¥15,300 /(100本入)1箱	粘着付 巾1辺27×全長2500mm CK27TS 346-586 25,400円⇒ ¥18,500 /(100本入)1箱	粘着付 巾1辺36×全長2500mm CK36T 346-585 31,600円⇒ ¥23,100 /(100本入)1箱

塩ビ樹脂製/薄型で経済的 クロスシアゲコーナーCEB P330▶

粘着無 巾1辺27×全長2500mm CEB27P 346-591 18,500円⇒ ¥13,500 /(100本入)1箱	粘着付 巾1辺27×全長2500mm CEB27R4 346-595 22,000円⇒ ¥16,000 /(100本入)1箱
粘着付 巾1辺27×全長2500mm CEB27PT 346-592 21,000円⇒ ¥15,300 /(100本入)1箱	粘着付 巾1辺27×全長2500mm CEB27T 346-597 20,400円⇒ ¥14,900 /(100本入)1箱

間隔の広い新形状パンチ穴により、粘着テープのおさまり、穴部分の肉ヤセ、アンカー効果が程よくバランスされています。

コーナーテープ Y字郎 P326▶

新型Y字パンチ穴

粘着付 巾54mm×長50m
347-181
5,000円⇒**¥3,450**/1巻
※ケース入数6巻/箱

パンチ穴の間隔を広げることにより、粘着テープのおさまりがアップ

YCコーナーテープ P326▶

粘着付 巾54mm×長50m
347-146
5,000円⇒**¥3,400**/1巻
※ケース入数6巻/箱

ベストコーナーテープ P326▶

粘着付 巾54mm×長50m
347-161
5,000円⇒**¥3,400**/1巻
※ケース入数6巻/箱

粘着付 巾54mm×長25m
347-166
2,900円⇒**¥1,950**/1巻
※ケース入数12巻/箱

粘着付 巾54mm×長36m
347-165
3,800円⇒**¥2,550**/1巻
※ケース入数6巻/箱

60 粘着付 巾60mm×長50m
347-163
5,300円⇒**¥3,700**/1巻
※ケース入数6巻/箱

※347-161、347-163、347-165は1巻箱入り、347-166は1巻ポリ袋入り

パワーテープ P332▶

巾50mm×長90m 347-503 1,200円⇒ ¥780 /1巻 ※ケース入数12巻/箱	巾50mm×長153m 347-501 2,000円⇒ ¥1,320 /1巻 ※ケース入数12巻/箱
巾60mm×長90m 347-505 1,300円⇒ ¥900 /1巻 ※ケース入数12巻/箱	LP 巾35mm×長90m 347-504 770円⇒ ¥540 /1巻 ※ケース入数16巻/箱

ソフトタイプで下地へ貼り付ける際のなじみが良好/ガラスファイバー製下地補強テープ

パワーテープソフト P332▶

巾50mm×長90m
347-532
1,200円⇒**¥780**/1巻
※ケース入数12巻/箱

縦横ヘアライン入りで表面へのパテの乗りが良い/人気のショートタイプ

クロスシアゲコーナー CK27PTS アクロス(ショート) P329▶

巾1辺27×全長1300mm
346-637
15,100円⇒**¥10,800**/(100本入)1箱

縦横ヘアライン入りで表面へのパテの乗りが良い

クロスシアゲコーナー CK27PTアクロス P329▶

粘着付 巾1辺27×全長2500mm
346-632
26,700円⇒**¥19,500**/(100本入)1箱

縦横ヘアライン入りでパテの乗りが良い/折り曲げてしごくとし字状になるので、出隅への貼り付けが容易/石膏ボード表面にマッチしたイエロー色/粘着テープ離型紙の片側に目盛線入り

ベストコーナーテープ Across P325▶

粘着付 巾54mm×長50m
347-201
5,200円⇒**¥3,450**/1巻
※ケース入数6巻/箱

精密成型低粒が徐々に砕けながら鋭いエッジを保ち続けるので、より速くキレイに、長く研磨を続けることができます。1枚ずつ取り出しやすく、汚れにくいボックス入りです。

キュービロンIIパテ研ぎシート P348▶

巾75×長240mm #80 335-433 4,200円⇒ ¥2,700 /(20枚入)1箱	巾75×長240mm #120 335-435 3,900円⇒ ¥2,500 /(20枚入)1箱
---	--

薄型ガラスファイバーテープ G-MexテープII P332▶

巾50mm×長90m 347-553 2,650円⇒ ¥2,000 /1巻 ※ケース入数20巻/箱	巾35mm×長90m 347-554 1,800円⇒ ¥1,360 /1巻 ※ケース入数15巻/箱
--	--

ウォールパッチ P333▶

100×100mm 347-911 550円⇒ ¥330 /1枚	150×150mm 347-912 730円⇒ ¥440 /1枚
200×200mm 347-913 1,250円⇒ ¥760 /1枚	

メッシュパッチ P333▶

180×180mm
347-905
820円⇒**¥590**/1枚
※ケース入数12枚/箱

巾70×長240mmのサンダーにジャストフィット/ペーパーが汚れにくいボックス入り

ジャストサイズペーパー P348▶

#60 335-392	#40 335-391 1,360円⇒ ¥900 /(20枚入)1箱
#80 335-393	#100 335-395 1,700円⇒ ¥1,100 /(25枚入)1箱
#100 335-394	

各3,400円⇒各**¥2,200**/(50枚入)1箱

ハイピッチペーパー P348▶

#80 335-323 3,400円⇒ ¥2,550 /(50枚入)1包	#100 335-324 3,400円⇒ ¥2,500 /(50枚入)1包
#40 335-321 3,400円⇒ ¥2,600 /(50枚入)1包	#120 335-325 3,400円⇒ ¥2,500 /(50枚入)1包
#60 335-322 3,400円⇒ ¥2,600 /(50枚入)1包	

素顔がキレイ P382▶

巾92×長125×高50mm 328-058 1,660円⇒ ¥1,250 /(12個入)1パック	328-059 880円⇒ ¥660 /(6個入)1パック
--	---

マイクロファイバータオル P383▶

約280×480mm
●セット内容：ブルー2枚、イエロー3枚
328-121
1,220円⇒**¥920**/(5枚入)1パック

色移りを避けるため、壁紙の表面などに触れた状態でも長時間放置しないでください。

ゴミ袋 P507▶

半透明 90ℓ 0.05厚×900×1000mm
315-952
840円⇒**¥660**/(10枚入)1冊
※ケース入数30冊/箱

クロス施工用具

クロス施工用具

入隅にも対応しやすいブレード形状/ステンレスブレード
パテペラうぐいす P314 ▶
 まわして見る 345-186

3寸 345-183	1,370円→ ¥1,030 /1丁
4寸 345-184	1,570円→ ¥1,170 /1丁
5寸 345-185	1,700円→ ¥1,270 /1丁
6寸 345-186	1,900円→ ¥1,420 /1丁
7寸 345-187	2,200円→ ¥1,640 /1丁
8寸 345-188	2,450円→ ¥1,810 /1丁

※ケース入数いずれも10丁/箱

スーパーハード
 ステンレス製
レベリングパテペラ P310 ▶
 まわして見る 412-014

3寸 412-011	2,240円→ ¥1,690 /1丁
4寸 412-012	2,390円→ ¥1,800 /1丁
5寸 412-013	2,630円→ ¥1,980 /1丁
6寸 412-014	2,730円→ ¥2,060 /1丁
7寸 412-015	3,140円→ ¥2,370 /1丁
8寸 412-016	3,580円→ ¥2,700 /1丁

※ケース入数いずれも10丁/箱

通常のパテペラよりも刃を短くしている
 のでパテの薄塗りがしやすい/持ち
 手が太いので持ちやすく疲れにくい
剛短パテペラ P314 ▶
 まわして見る 345-036

4寸 345-034	1,550円→ ¥1,170 /1丁
5寸 345-035	1,690円→ ¥1,270 /1丁
6寸 345-036	1,850円→ ¥1,390 /1丁
7寸 345-037	2,000円→ ¥1,510 /1丁
8寸 345-038	2,150円→ ¥1,620 /1丁

※ケース入数いずれも10丁/箱

サーフェイス研磨のソフトタイプ/ハンドルは握る部分を厚くすることで
 保持しやすく、また、薬指が当たる部分の窪みでフィット
装天パテペラI P309 ▶
 まわして見る 345-226

3.5寸(約105mm) 345-223	2,300円→ ¥1,770 /1丁
4.5寸(約135mm) 345-224	2,550円→ ¥1,960 /1丁
5.5寸(約165mm) 345-225	2,800円→ ¥2,160 /1丁
6.5寸(約195mm) 345-226	3,050円→ ¥2,370 /1丁
7.5寸(約225mm) 345-227	3,300円→ ¥2,570 /1丁

※ケース入数いずれも10丁/箱
 ハンドル色は濃緑です。

0.4mm厚のハード&左右出しブレード/ハンドルは握る部分を厚くすることで
 保持しやすく、また、薬指が当たる部分の窪みでフィット
装天パテペラII P309 ▶
 まわして見る 345-236

4.5寸(約135mm) 345-234	2,050円→ ¥1,580 /1丁
5.5寸(約165mm) 345-235	2,200円→ ¥1,700 /1丁
6.5寸(約195mm) 345-236	2,350円→ ¥1,830 /1丁
7.5寸(約225mm) 345-237	2,550円→ ¥1,950 /1丁
8.5寸(約255mm) 345-238	2,700円→ ¥2,100 /1丁

※ケース入数いずれも10丁/箱
 ハンドル色は濃緑です。

サーフェイス研磨のソフト&左右出しブレード/ハンドルは握る部分を厚くすることで
 保持しやすく、また、薬指が当たる部分の窪みでフィット
装天パテペラ2in1 P309 ▶
 まわして見る 345-246

4.5寸(約135mm) 345-244	2,500円→ ¥1,960 /1丁
5.5寸(約165mm) 345-245	2,750円→ ¥2,160 /1丁
6.5寸(約195mm) 345-246	3,000円→ ¥2,360 /1丁
7.5寸(約225mm) 345-247	3,250円→ ¥2,550 /1丁
8.5寸(約255mm) 345-248	3,500円→ ¥2,750 /1丁

※ケース入数いずれも10丁/箱

特殊曲面形状ハンドル
ヤヨイハンター P308 ▶
 ※ケース入数いずれも10丁/箱

120スタンダード 刃巾123mm 4寸相当 412-022	1,290円→ ¥940 /1丁
150スタンダード 刃巾153mm 5寸相当 412-023	1,450円→ ¥1,050 /1丁
180スタンダード 刃巾183mm 6寸相当 412-024	1,600円→ ¥1,170 /1丁
210スタンダード 刃巾213mm 7寸相当 412-025	1,750円→ ¥1,270 /1丁
240スタンダード 刃巾243mm 8寸相当 412-026	2,010円→ ¥1,460 /1丁
120ハード 刃巾123mm 4寸相当 412-042	1,290円→ ¥940 /1丁
150ハード 刃巾153mm 5寸相当 412-043	1,450円→ ¥1,050 /1丁
180ハード 刃巾183mm 6寸相当 412-044	1,600円→ ¥1,170 /1丁
210ハード 刃巾213mm 7寸相当 412-045	1,750円→ ¥1,270 /1丁
240ハード 刃巾243mm 8寸相当 412-046	2,010円→ ¥1,460 /1丁

ハガネブレード+ハードクロム・ソフトグリップ
ハードクロムパテペラSG P315 ▶
 まわして見る 345-156

4寸 345-154	2,100円→ ¥1,580 /1丁
5寸 345-155	2,300円→ ¥1,730 /1丁
6寸 345-156	2,490円→ ¥1,880 /1丁
7寸 345-157	2,770円→ ¥2,090 /1丁
8寸 345-158	3,040円→ ¥2,290 /1丁

※ケース入数いずれも10丁/箱

ステンレスブレードスキ研磨・ソフトグリップ
ステンパテペラSG P315 ▶
 まわして見る 345-166

4寸 345-164	2,100円→ ¥1,580 /1丁
5寸 345-165	2,300円→ ¥1,730 /1丁
6寸 345-166	2,490円→ ¥1,880 /1丁
7寸 345-167	2,770円→ ¥2,090 /1丁
8寸 345-168	3,040円→ ¥2,290 /1丁

※ケース入数いずれも10丁/箱

特殊曲面形状ハンドル・
 ハガネ鋼
サクセス P318 ▶
 まわして見る 346-084

120 刃巾123mm 4寸相当 346-082	1,230円→ ¥890 /1丁
150 刃巾153mm 5寸相当 346-083	1,370円→ ¥1,000 /1丁
180 刃巾183mm 6寸相当 346-084	1,550円→ ¥1,130 /1丁
210 刃巾213mm 7寸相当 346-085	1,770円→ ¥1,290 /1丁
240 刃巾243mm 8寸相当 346-086	2,120円→ ¥1,550 /1丁

※ケース入数いずれも10丁/箱

狭い部分や細い部分のパテ処理に最適
ビス専用パテペラうぐいす P320 ▶
 まわして見る 345-213

2.5寸 345-212	1,290円→ ¥970 /1丁
3寸 345-213	1,400円→ ¥1,050 /1丁

※ケース入数いずれも10丁/箱

メラミン板付ハンドル/通常のパテペラでは届かない
 配管回りや狭い所へのパテ塗布に最適
メラミンZ型パテペラ P321 ▶
 まわして見る 345-273

3インチ(約76mm) ●先端巾:約76mm 345-271	2,600円→ ¥1,800 /1丁
5インチ(約127mm) ●先端巾:約127mm 345-272	3,210円→ ¥2,300 /1丁
7インチ(約178mm) ●先端巾:約178mm 345-273	3,710円→ ¥2,600 /1丁
9インチ(約230mm) ●先端巾:約230mm 345-274	4,420円→ ¥3,100 /1丁

樹脂製ハンドル&
 樹脂製プレート
**ハンドサンダー
 ホワイトグリップ** P342 ▶
 ●プレート:巾70×長240mm
 塩ビ樹脂(厚3.5mm)
 総厚約5mm

ブルー 334-061	各1,830円→
ホワイト 334-062	各 ¥1,360 /1個
レッド 334-063	
ブラック 334-064	

樹脂製ハンドル&
 樹脂製プレート
**ハンドサンダー
 イエローグリップ** P342 ▶
 ●プレート:巾70×長240mm
 塩ビ樹脂(厚3.5mm)
 総厚約5mm

ブルー 334-065	各1,830円→
ホワイト 334-066	各 ¥1,360 /1個
レッド 334-067	
ブラック 334-068	

75mm巾マジック式ペーパー用
ハンドサンダー-W75 P344 ▶
 ●プレート:巾75×長240mm
 ポリカーボネート(厚3mm)
 総厚約5mm

シルバー 334-901	各2,300円→
メタリックグリーン 334-902	各 ¥1,680 /1個
パープル 334-903	

巾75mmのマジック式
 ペーパー(ハイビッチペー
 パー、キュービットロンII
 等)をご使用ください。

樹脂製プレート+クッション付
カラーサンダークッション付 P343 ▶
 ●プレート:巾70×長240mm
 カイダック(厚3mm) 総厚約7mm

ブルー 334-031	各2,700円→
イエロー 334-032	各 ¥2,040 /1個
グリーン 334-033	
レッド 334-034	
ホワイト 334-035	

マジック着脱式クッション
サンダーパッド P345 ▶
 約巾70×長240mm

334-005	1,020円→
¥770	/1個

ラバー付樹脂グリップ/クッション付
**ハンドサンダーHSM-240
 クッション付** P342 ▶
 巾70×長240mm

334-052	2,790円→
¥2,090	/1個

ラバー付樹脂グリップ
ハンドサンダーHSM-240 P342 ▶
 巾70×長240mm

334-051	2,560円→
¥1,900	/1個

樹脂製プレート
カラーサンダー P343 ▶
 ●プレート:巾70×長240mm
 カイダック(厚3mm)
 総厚約4mm

ブルー 334-025	各2,050円→
イエロー 334-026	各 ¥1,540 /1個
グリーン 334-027	
レッド 334-028	
ホワイト 334-029	
ブラック 334-023	
ブラウン 334-024	

カラーサンダー細巾
 ●プレート:巾23×長240mm
カラーサンダー P346 ▶

ブルー 334-041	各1,660円→
イエロー 334-042	各 ¥1,250 /1個

底目地サンダー P346 ▶

巾20×長200mm 334-013	1,310円→
¥960	/1個
巾25×長200mm 334-015	1,360円→
¥990	/1個

ステン付パテ盛板
ステン付パテ盛板 P323 ▶

L 295×295mm 346-316	3,700円→
¥2,910	/1個
M 250×250mm 346-317	3,300円→
¥2,600	/1個
ステンレスパテ板R 295×295mm 346-321	4,050円→
¥3,180	/1個

プラスチック
盛板300R P324 ▶

約303×303mm 346-328	1,420円→
¥1,070	/1個

クロス施工用具

クロス施工用具

左右で異なるR形状により、
バケツの隅への対応力アップ
カキマゼベラLS P302 ▶

100mm
●サイズ:先端巾100mm
(直線部70mm) 全長216mm

346-402
1,100円⇒**¥830**/1個



スクーラ
P302 ▶

ホワイト
422-056
ブラック
422-057
各400円⇒**各¥300**/1丁
※ケース入数 いずれも10丁/箱



ポンポンバケツ
P300 ▶

14ℓ
422-131
3,200円⇒**¥2,400**/1個
※ケース入数 10個/袋



レギュレーター
P296 ▶

40ℓ (本体・フタセット)
343-503
5,550円⇒**¥4,050**/1個



数量限定 2段目にバンド付/左右付け替え可能なザック付
インテリアバッグKG P117 ▶

まわして見える QRコード 354-034

大 巾300×高220×奥行100mm
●有効内寸(1段目):約巾270×高215×奥行75mm
353-959
8,400円⇒**¥6,100**/1個

小 巾260×高220×奥行100mm
●有効内寸(1段目):約巾230×高215×奥行75mm
353-960
7,600円⇒**¥5,500**/1個



数量限定 **サポーター付ベルトJP**
P129 ▶

●サポーターサイズ:
約巾115×長690mm
700 **314-877**
7,500円⇒**¥5,400**/1個

●サポーターサイズ:
約巾135×長790mm
800 **314-878**
8,100円⇒**¥5,900**/1個

裏面



数量限定 **サポーター付ベルトKG**
P129 ▶

●サポーターサイズ:
約巾115×長690mm
700 **314-879**
7,500円⇒**¥5,400**/1個

●サポーターサイズ:
約巾135×長790mm
800 **314-880**
8,100円⇒**¥5,900**/1個

裏面



数量限定 底部の位置調整で
ロングノズルにも対応
コーキング袋(逆さ式)
P122 ▶

まわして見える QRコード 354-034

巾80×高260~290×
奥行80mm
●適合ベルト:
48~50mm巾ベルト
●質量:約120g
JP **354-034**
KG **354-035**
各3,000円⇒**各¥2,190**/1個



数量限定 **迷彩腰袋**
P118 ▶

まわして見える QRコード

大 巾285×高220×
奥行90mm
353-933
7,400円⇒**¥5,500**/1個

小 巾240×高210×
奥行85mm
353-934
6,800円⇒**¥5,100**/1個



数量限定 **迷彩腰袋ベージュ**
P118 ▶

まわして見える QRコード

大 巾285×高220×奥行90mm
353-972
8,300円⇒**¥6,200**/1個

小 巾240×高210×奥行85mm
353-971
7,900円⇒**¥5,900**/1個



糊付機の脚部に取り付けて、カッターやペンの収納ができる/
ベルト部を巻きつけて面ファスナーで留めるだけの簡単装着
糊付機用ミニホルダー
P78 ▶

巾40×
高100×
奥行30mm
311-101
1,800円⇒**¥1,360**/1個

背面 装着例



**マルチカラー
バッグII スリム**
P116 ▶

まわして見える QRコード

ミニ
巾215×高240×
奥行60mm
352-353
5,100円⇒**¥3,850**/1個

巾250×高240×奥行60mm
352-354
5,300円⇒**¥4,000**/1個



**マルチカラー
バッグIII スリム**
P116 ▶

まわして見える QRコード

ミニ
巾215×高240×
奥行60mm
352-355
5,100円⇒**¥3,850**/1個

巾250×高240×奥行60mm
352-356
5,300円⇒**¥4,000**/1個



**マルチカラー
バッグIV スリム**
P117 ▶

まわして見える QRコード

ミニ
巾215×高240×
奥行60mm
352-357
5,100円⇒**¥3,850**/1個

巾250×高240×奥行60mm
352-358
5,300円⇒**¥4,000**/1個



防水生地採用/内側樹脂板入
**マルチカラーバッグ
スリムシルバー**
P116 ▶

まわして見える QRコード

ミニ
巾260×高250×
奥行70mm
352-359
5,000円⇒**¥3,750**/1個

巾290×高250×奥行70mm
352-360
5,100円⇒**¥3,850**/1個



**マルチカラー
バッグII**
P115 ▶

まわして見える QRコード

巾250×高215×
奥行85mm
352-326
7,300円⇒**¥5,500**/1個

大 巾300×高215×奥行85mm
352-327
9,600円⇒**¥7,250**/1個



**マルチカラー
バッグIII**
P115 ▶

まわして見える QRコード

巾250×高215×
奥行85mm
352-328
6,200円⇒**¥4,650**/1個

大 巾300×高215×奥行85mm
352-329
9,100円⇒**¥6,850**/1個



2段目の内側に滑り止めバンド付
**マルチカラー
バッグIV**
P115 ▶

まわして見える QRコード

巾250×高215×
奥行85mm
352-333
6,400円⇒**¥4,800**/1個

大 巾300×高215×奥行85mm
352-334
9,700円⇒**¥7,300**/1個



表面に防水生地採用/内側樹脂板入
**マルチカラー
バッグシルバー**
P116 ▶

まわして見える QRコード

巾250×高265×
奥行100mm
352-335
6,600円⇒**¥4,950**/1個

大 巾300×高265×奥行100mm
352-336
7,100円⇒**¥5,350**/1個



マルチカラーサポーター付ベルト
P128 ▶

●サポーターサイズ:約巾130×長720mm

II **314-847**
III **314-848**
IV **314-849**
V **314-850**
各7,400円⇒**各¥5,400**/1個



サポーター付ベルトスリム
P128 ▶

●サポーターサイズ:約巾80×長700mm

II **313-162**
III **313-163**
IV **313-164**
V **313-166**
各5,700円⇒**各¥4,150**/1個



**サポーター付
ベルトスリム
シルバー**
P128 ▶

●サポーターサイズ:
約巾80×長700mm
313-165
5,700円⇒**¥4,150**/1個



コークポケット(逆さ式) P122 ▶

まわして見える QRコード 354-026

巾100×高225×奥行80mm

II **354-026**
III **354-027**
IV **354-028**
各2,400円⇒**各¥1,800**/1個



**コークポケット
(逆さ式)シルバー**
P122 ▶

まわして見える QRコード

巾100×高240×奥行80mm
354-029
2,200円⇒
¥1,650/1個



サンダーポケット P123 ▶

まわして見える QRコード 354-310

巾120×高250×奥行80mm

II **354-310**
III **354-311**
IV **354-312**
各2,150円⇒**各¥1,600**/1個



防水生地採用
サンダーポケットシルバー
P123 ▶

まわして見える QRコード

巾120×高250×奥行80mm
354-313
1,950円⇒**¥1,470**/1個



マルチカラー スポンジ袋 P121 ▶

まわして見える QRコード 354-017

巾160×高270×奥行150mm

II **354-017**
III **354-018**
IV **354-019**
4,900円⇒**¥3,700**/1個 4,900円⇒**¥3,700**/1個 5,200円⇒**¥3,900**/1個



防水生地の2重構造で水漏れしにくい
スポンジ袋WP P121 ▶

まわして見える QRコード

シルバー
巾190×高180×奥行60mm
354-041
3,900円⇒**¥2,900**/1個



迷彩 スポンジ袋
P121 ▶

まわして見える QRコード

巾160×高240×奥行120mm
354-015
2,350円⇒**¥1,710**/1個

数量限定



防水生地採用
**カッターケース
(皮製)**
P123 ▶

まわして見える QRコード

カッターペンケース
巾65×高200mm
354-306
1,640円⇒**¥1,230**/1個



クロス施工用具

クロス施工用具

クリアは腰の強い豚毛タイプ/ホワイトはややソフトな白馬毛タイプ

Tタッチブラシ P394 ▶

353-148 353-138 353-139 353-149

クリアー行 ●毛材:豚毛/毛長:約20mm
9寸 **353-138**
4,300円⇒**¥3,240**/1個

ホワイトー行 ●毛材:白馬毛/毛長:約15mm
9寸 **353-139**
3,500円⇒**¥2,640**/1個

11寸 **353-148**
5,200円⇒**¥3,920**/1個

11寸 **353-149**
4,200円⇒**¥3,170**/1個

※ケース入数 いずれも10個/箱

植込みブラシ二行 P395 ▶

●毛長:約15mm

穴ナシ 9寸 **414-091**
990円⇒**¥740**/1個
※ケース入数 10個/箱

穴アキ 9寸 **414-092**
990円⇒**¥740**/1個
※ケース入数 10個/箱

穴ナシ 11寸 **353-061**
1,150円⇒**¥860**/1個

穴アキ 11寸 **353-062**
1,150円⇒**¥860**/1個

白馬毛とナイロンの混毛タイプ

植込みブラシ二行(混毛) P395 ▶

●毛長:約20mm

穴ナシ 9寸 **353-192**
1,760円⇒**¥1,320**/1個

穴アキ 11寸 **353-193**
2,080円⇒**¥1,570**/1個

穴ナシ 11寸 **353-194**
2,080円⇒**¥1,570**/1個

穴アキ 9寸 **353-191**
1,760円⇒**¥1,320**/1個

柔らかい素材で壁紙表面を傷めにくい

ペロアブラシ P396 ▶

353-110 353-111 353-112 353-113

穴ナシ 9寸 **353-110**
2,270円⇒**¥1,710**/1個

穴ナシ 11寸 **353-111**
2,450円⇒**¥1,850**/1個

穴ナシ 11寸 **353-112**
2,400円⇒**¥1,890**/1個

穴アキ 11寸 **353-113**
2,620円⇒**¥2,060**/1個

植込みブラシ三行 P395 ▶

●毛長:約22mm

穴アキ 9寸 **353-071**
1,300円⇒**¥980**/1個

穴ナシ 11寸 **353-074**
1,500円⇒**¥1,130**/1個

穴アキ 11寸 **353-073**
1,500円⇒**¥1,130**/1個

穴ナシ 9寸 **353-072**
1,300円⇒**¥980**/1個

メラミン板付ハンドル

メラミンブラシ黒豚毛 P391 ▶

●毛長:約16mm

一行 穴アキ 9寸 **353-182**
2,250円⇒**¥1,690**/1個

一行 穴ナシ 11寸 **353-183**
2,500円⇒**¥1,880**/1個

一行 穴アキ 11寸 **353-184**
2,500円⇒**¥1,880**/1個

一行 穴ナシ 9寸 **353-181**
2,250円⇒**¥1,690**/1個

メラミン板付ハンドル

メラミンブラシ白馬毛 P391 ▶

●毛長:約16mm

一行 穴アキ 9寸 **353-187**
2,160円⇒**¥1,630**/1個

一行 穴ナシ 11寸 **353-188**
2,400円⇒**¥1,810**/1個

一行 穴アキ 11寸 **353-189**
2,400円⇒**¥1,810**/1個

壁紙をラックに保持することにより、一人で天井の長い壁紙を施工することが可能

Press-Tラック P406 ▶

まわして見える

353-244
19,000円⇒**¥18,000**/1台

腰の強い豚毛タイプ/木柄と刷毛の間に金属入りで丈夫

ユニットブラシクリア P392 ▶

●毛長:約15mm

一行 穴ナシ 9寸 **353-021**
2,400円⇒**¥1,810**/1個

一行 穴アキ 9寸 **353-022**
2,400円⇒**¥1,810**/1個

一行 穴ナシ 11寸 **353-023**
3,150円⇒**¥2,370**/1個

一行 穴アキ 11寸 **353-024**
3,150円⇒**¥2,370**/1個

二行 穴ナシ 9寸 **353-026**
3,750円⇒**¥2,830**/1個

二行 穴アキ 9寸 **353-027**
3,750円⇒**¥2,830**/1個

二行 穴ナシ 11寸 **353-028**
4,600円⇒**¥3,470**/1個

二行 穴アキ 11寸 **353-028**
4,600円⇒**¥3,470**/1個

※ケース入数 いずれも10個/箱

ややソフトな白馬毛タイプ/木柄と刷毛の間に金属入りで丈夫

ユニットブラシホワイト P392 ▶

●毛長:約15mm

一行 穴ナシ 9寸 **353-051**
2,500円⇒**¥1,880**/1個

一行 穴アキ 9寸 **353-052**
2,500円⇒**¥1,880**/1個

一行 穴ナシ 11寸 **353-053**
3,100円⇒**¥2,340**/1個

一行 穴アキ 11寸 **353-054**
3,100円⇒**¥2,340**/1個

二行 穴ナシ 9寸 **353-056**
3,800円⇒**¥2,870**/1個

二行 穴アキ 9寸 **353-057**
3,800円⇒**¥2,870**/1個

二行 穴ナシ 11寸 **353-058**
4,500円⇒**¥3,400**/1個

二行 穴アキ 11寸 **353-058**
4,500円⇒**¥3,400**/1個

※ケース入数 いずれも10個/箱

狭い所へのカットに最適

ミニ地ベラ P447 ▶

359-086 359-087

約65mm 0.6mm厚 **359-086**
1,000円⇒**¥750**/1本

約85mm 0.6mm厚 **359-087**
1,000円⇒**¥750**/1本

軽手にフィットする樹脂ハンドル

ヤヨイコメット300 P440 ▶

413-138 357-695 357-696

刃巾303mm 10寸相当 0.5mm厚 **413-138**
1,590円⇒**¥1,160**/1丁

刃巾303mm 10寸相当 0.6mm厚 **357-695**
1,650円⇒**¥1,200**/1丁

刃巾303mm 10寸相当 1.2mm厚 **357-696**
1,900円⇒**¥1,430**/1丁

※ケース入数 10丁/箱

傾斜ブレード/保持しやすいグリップ

マルーモ傾斜地ベラ P440 ▶

8寸 0.6mm厚 **359-163**
1,900円⇒**¥1,380**/1丁

8寸 1.0mm厚 **359-165**
2,200円⇒**¥1,600**/1丁

8寸 0.8mm厚 **359-164**
2,000円⇒**¥1,460**/1丁

8寸 1.2mm厚 **359-166**
2,300円⇒**¥1,680**/1丁

●ブレード:ステンレス
●ハンドル:合板(厚約9mm)
●先端巾:約240mm

Z型ブレードでクロスカットの安定性良好/保持しやすいグリップ

マルーモZ型地ベラ P440 ▶

359-161 359-162

7寸 0.6mm厚 先端巾:約210mm **359-161**
2,200円⇒**¥1,600**/1丁

8寸 0.6mm厚 先端巾:約240mm **359-162**
2,270円⇒**¥1,650**/1丁

●ブレード:ステンレス
●ハンドル:合板(厚約9mm)

Z型ブレードでクロスカットの安定性良好/1.0mm厚と1.2mm厚は穴あきタイプ

Z型地ベラ P443 ▶

7寸 穴あき **359-073**
2,100円⇒**¥1,580**/1丁

9寸 穴あき **359-074**
2,250円⇒**¥1,690**/1丁

7寸 1.2mm厚 **359-075**
2,150円⇒**¥1,620**/1丁

9寸 穴あき **359-076**
2,300円⇒**¥1,730**/1丁

7寸 0.6mm厚 **359-071**
2,050円⇒**¥1,540**/1丁

9寸 0.6mm厚 **359-072**
2,200円⇒**¥1,660**/1丁

※ケース入数 10丁/箱

新型スリムハンドル

スリム地ベラ ハヤブサ P440 ▶

240mm 0.6mm厚 **359-026**
1,530円⇒**¥1,150**/1丁

240mm 1.2mm厚 **359-028**
1,750円⇒**¥1,320**/1丁

300mm 0.6mm厚 **359-027**
2,020円⇒**¥1,520**/1丁

300mm 1.2mm厚 **359-029**
2,260円⇒**¥1,700**/1丁

刃先巾が20、45、90mmで狭い場所のクロスカットに扱いやすい

両地ベラ P446 ▶

0.6mm厚 **359-081**
1,200円⇒**¥900**/1丁

1.0mm厚 **359-082**
1,290円⇒**¥970**/1丁

1.2mm厚 **359-083**
1,340円⇒**¥1,010**/1丁

●刃先巾:約20/45/90mm
●全長:約180mm
※ケース入数 10丁/箱

グリップが自分でアレンジできるミニ地ベラ/付属の革ひもや、市販のひも等を通して自分好みにアレンジできる/ヘラ用グリップを取り付けて使用ができる

ちよこべら P449 ▶

359-111 359-112

90mm 0.6mm厚 **359-111**
1,750円⇒**¥1,350**/1丁

120mm 0.6mm厚 **359-112**
1,850円⇒**¥1,420**/1丁

●付属品:革ひも1本
付属のひもは、最初にご自身でお好みにアレンジして通した後にご使用ください。また、端部や鋭利な部分が直接触れないようにひもを通す位置を調整ください。

付属の革ひも装着例 別売のヘラ用グリップ装着例

スモーサー P389 ▶

200mm **346-491**
290円⇒**¥210**/1個

約240mm **346-496**
480円⇒**¥360**/1個

超高分子量ポリエチレン製ブレードですべりがよい

スモーサーtutu209 P389 ▶

刃巾280×高115mm **346-482**
1,970円⇒**¥1,480**/1個

刃巾135×高115mm **346-481**
1,170円⇒**¥880**/1個

刃巾330×高115mm **346-483**
2,560円⇒**¥1,930**/1個

地ベラ・カッター・押さえペラの三役/刃の両側にガイドがついているので、上下左右どちらからでもきれいにカットでき、隅から隅まで切り残しなし

フィッター P450 ▶

パープル 0.6mm厚 **355-876**
10,900円⇒**¥8,580**/1個

ブラック 1.2mm厚 **355-877**
10,900円⇒**¥8,580**/1個

刃先部 使用例

先端が+2ビットになっているのでビスと丸釘両方に対応/打ち込みの強弱調整はロック機能付き/ハンドルは手になじみ、保持しやすい自然木を使用

ビスパッチン P277 ▶

337-251
4,300円⇒**¥3,300**/1個

ビスで打ち込みにくい場合は手で回して締めこんでください。ビスを締めることはできますが、緩めることはできません。

刃折り板付き木製ジョイント定規/断面ラウンド形状でクロスをしっかり押さえられる

木製定規 雅 P455 ▶

厚6×巾46×長300mm **358-191**
3,350円⇒**¥2,900**/1本

適度なしなりで曲面のクロスを切断する際に便利でカッターの刃が食い込みにくい

R専用ジョイント定規 P455 ▶

厚3×巾45×長270mm **358-185**
4,780円⇒**¥3,760**/1本

肉厚3mmの亚克力で軽量

ライト亚克力定規 P451 ▶

クリア 厚10×巾45×長250mm **358-171**
1,900円⇒**¥1,420**/1本

蛍光グリーン 厚10×巾45×長250mm **358-172**
1,900円⇒**¥1,420**/1本

蛍光オレンジ 厚10×巾45×長250mm **358-173**
1,900円⇒**¥1,420**/1本

各2,030円⇒各**¥1,510**/1本

ステン角ベラ P384 ▶

大 全長275mm **346-726**
1,130円⇒**¥850**/1本

小 全長235mm **346-727**
1,080円⇒**¥810**/1本

グリップが自分でアレンジできる角ベラ/電解処理により表面は滑らか/先端部は曲げ加工

ステン角ベラ カスタム P385 ▶

全長約220mm 曲がり **346-761**
2,700円⇒**¥2,040**/1本

●付属品:革ひも1本
付属のひもは、最初にご自身でお好みにアレンジして通した後にご使用ください。また、端部や鋭利な部分が直接触れないようにひもを通す位置を調整ください。

付属の革ひも装着例

210mm・フッ素樹脂コーティング/ハンドル部と刃先キャップはポリアセタール樹脂製/カシメ銀にはおしゃれなクリスタルガラス付き

キラリカット P477 ▶

●板厚:2.5mm

レッド 210mm **357-331**

イエロー 210mm **357-332**

グリーン 210mm **357-333**

ブルー 210mm **357-334** 各2,550円⇒

クリア 210mm **357-335** 各**¥1,900**/1個

セラミックフッ素コート

YAYOI スーパークロスカット P474 ▶

240mm **357-401**
2,300円⇒**¥1,740**/1個

ミニ 210mm **357-405**
1,900円⇒**¥1,430**/1個

フッ素コート

YAYOI ホワイトカット P474 ▶

240mm **357-401**
2,300円⇒**¥1,740**/1個

ミニ 210mm **357-405**
1,900円⇒**¥1,430**/1個

壁紙をめくるときの補助用めくりヘラ

メクレイパー P186 ▶

5寸 ●先端巾:約150mm **330-160**
1,570円⇒**¥1,180**/1丁

※ケース入数 10丁/箱

ガラス用スクレーパー

Gスクレーパー P190 ▶

刃巾120mm **330-228**
2,210円⇒**¥1,670**/1個

●ブレードカバー付
※ケース入数 5個/箱

Gスクレーパー替刃ステンレス 刃巾120mm **330-229**
1,690円⇒**¥1,280**/1パック

(30枚入)1パック
※ケース入数 10パック/箱

クロス施工用具

クロス施工用具

職専カッター(小) P424 ▶

※ケース入数 いずれも10本/小箱
職専カッターS-001
355-050
職専カッターS-002
355-052
職専カッターS-003
355-053
各680円→
各¥530/1本

355-050 355-052 355-053 355-049 355-054

職専カッターD-001
355-049
職専カッターD-002
355-054
各730円→
各¥570/1本

腰の強い0.38mm厚ロング刃 P425 ▶

職専カッター(小・替刃)

職専替刃VD38-50 (超鋭角刃38) **356-039**
12,100円→**¥8,290**
/(50枚入×10)1箱
※ケース入数 10箱/カートン

職専替刃BD38-50 (黒刃ロング38) **356-040**
9,700円→**¥6,630**
/(50枚入×10)1箱
※ケース入数 10箱/カートン

オルファカッター特専ロング038 P424 ▶

●グリップ材質:樹脂(裏面ラバー付)
●ロック:オートロック(標準替刃:BBLT50K)
355-084
630円→**¥470**/1本
※ケース入数 10本/小箱

オルファ替刃 BBLT50K P425 ▶

●適合本体: BBLT50K:特専ロング038
356-045
10,200円→**¥7,620**/(50枚入×10)1箱
※ケース入数 10箱/カートン

0.38mm
13°
25°

オルファ替刃専用 **ボキPRO** P437 ▶

700円→
¥530/1個
※ケース入数 10個/箱

腰袋にいれやすいスリムサイズの刃折器
オルファ替刃専用 **ボキPRO Slim** P437 ▶

刃折口は、ガラス繊維入りのPOM樹脂採用で耐久力があります。
355-839
700円→**¥530**/1個
※ケース入数 10個/箱

カッティングマット目盛付 P473 ▶

1100
●サイズ:約厚3.1×巾170×長1100mm
358-041
3,600円→**¥2,700**/1枚

1400
●サイズ:約厚3.1×巾170×長1400mm
358-042
5,460円→**¥4,100**/1枚

片面目盛付

超高分子量ポリエチレン製ローラー
クロスローラーニューライト P402 ▶

35φ×40mm **353-561** 2,400円→**¥1,890**/1個

35φ×60mm **353-565** 2,500円→**¥1,970**/1個

35φ×75mm **353-562** 2,710円→**¥2,130**/1個

40φ×40mm **353-563** 2,500円→**¥1,970**/1個

40φ×75mm **353-564** 2,960円→**¥2,330**/1個

汚れが見やすいブラック色
クロスローラーポリエチレンBLACK P402 ▶

35φ×40mm **353-586** 2,600円→**¥2,030**/1個

35φ×60mm **353-587** 2,850円→**¥2,240**/1個

35φ×75mm **353-588** 3,200円→**¥2,520**/1個

滑らず保持性に優れたゴムグリップ採用
GGローラーブラックウレタン P398 ▶

35φ×40mm
赤 **353-591**
黄 **353-592**
緑 **353-593**
各3,000円→
各¥2,260/1個

35φ×60mm
赤 **353-594**
黄 **353-595**
緑 **353-596**
各3,450円→
各¥2,600/1個

35φ×75mm
赤 **353-597**
黄 **353-598**
緑 **353-599**
各3,650円→
各¥2,750/1個

滑らず保持性に優れたゴムグリップ採用
GGローラーフッ素 P399 ▶

ローラー収納部の寸法、形状、材質によっては出し入れがしにくくなる場合があります。

35φ×40mm
赤 **353-651**
黄 **353-652**
緑 **353-653**
各4,100円→
各¥3,090/1個

35φ×60mm
赤 **353-654**
黄 **353-655**
緑 **353-656**
各5,200円→
各¥3,920/1個

35φ×75mm
赤 **353-657**
黄 **353-658**
緑 **353-659**
各5,840円→
各¥4,410/1個

クロスローラーウレタン P399 ▶

35φ×40mm **353-566** 2,500円→**¥1,970**/1個

35φ×75mm **353-567** 3,200円→**¥2,520**/1個

35φ×60mm **353-570** 3,100円→**¥2,360**/1個

40φ×40mm **353-568** 3,200円→**¥2,520**/1個

40φ×75mm **353-569** 4,100円→**¥3,230**/1個

クロスローラーソフトウレタン P400 ▶

35φ×40mm **353-581** 3,100円→**¥2,440**/1個

35φ×60mm **353-582** 3,600円→**¥2,830**/1個

35φ×75mm **353-583** 3,700円→**¥2,910**/1個

40φ×40mm **353-584** 3,300円→**¥2,600**/1個

クロスローラージュラコンBLACK P402 ▶

35φ×40mm **353-571** 2,270円→**¥1,780**/1個

35φ×75mm **353-572** 2,640円→**¥2,080**/1個

35φ×60mm **353-575** 2,400円→**¥1,890**/1個

40φ×40mm **353-573** 2,440円→**¥1,920**/1個

40φ×75mm **353-574** 2,870円→**¥2,260**/1個

軽く、耐摩耗性に優れたポリエチレンローラー/
滑らず保持性に優れたゴムグリップを採用
GGローラーニューライトポリエチレン P398 ▶

ローラー収納部の寸法、形状、材質によっては出し入れがしにくくなる場合があります。

35φ×40mm
赤 **353-681**
黄 **353-682**
緑 **353-683**
各2,780円→
各¥2,100/1個

35φ×60mm
赤 **353-684**
黄 **353-685**
緑 **353-686**
各3,170円→
各¥2,390/1個

35φ×75mm
赤 **353-687**
黄 **353-688**
緑 **353-689**
各3,360円→
各¥2,530/1個

2種素材採用/
ジョイントの隙間が出ないようにシリコン部で密着して、超高分子量PE部で圧着
傾斜コンビローラー P404 ▶

35φ×60mm **353-675**
4,980円→
¥3,900/1個

傾斜角度1°のテーパローラー/
フッ素樹脂製で糊や汚れの拭き取りがしやすい
フッ素チョコとテーパローラー

35φ×60mm **353-671**
6,000円→
¥4,300/1個

●ローラー部:フッ素樹脂
●ハンドル部:木製(表面樹脂塗装)

シールローラー P304 ▶

9インチ替筒 **414-551**
530円→**¥390**/1本
※ケース入数 20本/箱

ローラーハンドル9インチ **414-511**
590円→**¥440**/1本
※ケース入数 10本/箱

12インチの巾広ローラー
アスナロエローレギュラー P304 ▶

12インチ替筒 **348-123**
700円→**¥550**/1本
※ケース入数 24本/箱

ハンドルは、**414-511**
ローラーハンドル9インチを
ご使用ください。

9インチまでのローラーに対応
シーラー用バケットセット P306 ▶

14ℓ
●セット内容:バケット2個/
ネット5枚/内容器20枚
414-631
11,200円→**¥10,400**/1セット

5インチまでのローラーに対応/
内容器取替え式
ローラーバケットSXセット P306 ▶

4.5ℓ
●セット内容:
バケット本体2個/ネット5枚/
内容器20枚
343-491
5,400円→**¥5,000**/1セット

床施工用具

床施工用具

ライスタートリアック ATセット P488 ▶

●セット内容:
ライスタートリアックAT/
細口ノズル/スパトラナイフ/
トリアック用グリーンケース/V型ノズル4φ

376-039
156,000円→**¥117,000**/1セット

ライスタートリアック STセット P489 ▶

●セット内容:
ライスタートリアックST/
細口ノズル/スパトラナイフ/
トリアック用グリーンケース/V型ノズル4φ

376-040
124,000円→**¥93,900**/1セット

[e-Drive]搭載・ワイドディスプレイ付
ライスタートリアックAT P488 ▶

●電源:100V ●消費電力:1500W
●熱風温度:40~620℃
●質量:1.0kg(コード除く)
●付属品:トリアック用グリーンケース

376-035
117,000円→**¥91,800**/1台

ライスタートリアック ST P489 ▶

●電源:100V ●消費電力:1500W
●熱風温度:40~700℃
●質量:0.99kg(コード除く)
●付属品:トリアック用グリーンケース

376-037
88,000円→**¥68,400**/1台

New ガスで電源不要の溶接機/標準タイプ/
新型V型ノズルUタイプ&
新型ヒートコンダクタ
ガスウェルU1

●本体寸法:約巾90×長230×高280mm(ボンベ・スタビライザー装着時) ●付属品:V型ノズルUタイプ/スライドレバー/新型ヒートコンダクター/転倒防止スタビライザー-STP100/ST760※ボンベ別売

パワーガスRZ7601 **326-335**
1,320円→**¥1,280**
376-085 49,600円→**¥45,500**/1台 (3本入)1パック

ガスで電源不要の溶接機/強力タイプ/
新型V型ノズルUタイプ&
新型ヒートコンダクタ
ガスウェルU2

●本体寸法:約巾95×長230×高270mm(ボンベ・スタビライザー装着時) ●付属品:V型ノズルUタイプ/スライドレバー/新型ヒートコンダクター/転倒防止スタビライザー-RZ-405※ボンベ別売

376-087 P491 47,600円→**¥43,500**/1台

326-327 660円→**¥640**/1缶

パワーガスRZ860 220g

ガスで電源不要の溶接機/厳寒タイプ/
新型V型ノズルUタイプ&
新型ヒートコンダクタ
ガスウェルU3

●本体寸法:約巾90×長200×高250mm(ボンベ・スタビライザー装着時) ●付属品:V型ノズルUタイプ/スライドレバー/新型ヒートコンダクター/転倒防止スタビライザー-STP100※ボンベ別売

376-088 P491 49,600円→**¥45,500**/1台

326-319 620円→**¥570**/1缶

プリンスガスボンベ 200g

トリムガイド P498 ▶

376-031
2,700円→**¥1,970**/1個

※特定の商品に注文が集中した場合、一時的に品切れになる場合があります。あらかじめご了承ください。ご注文時は、商品番号・商品名・数量・単位を正しくお知らせください。

床施工用具

床施工用具

長尺シート溶接用溝切り・溶接棒削り機能付

ユーキリ・スーパーU
P496 ▶



●付属品：替刃（溝切り用）2.5mm/
替刃（溶接棒削り用U刃）U-B1/
替刃（スパーサー用）U-S1

板タイプ
376-341
25,000円⇒**23,700**/1個

ビッグサイズ+サイドローラー付

ユーキリ・スーパーX
P496 ▶



376-301
ブラック
376-302
各29,000円⇒**25,800**/1個

長尺シート溶接用溝切り・溶接棒削り機能付

ユーキリ・スーパーXU
P496 ▶



シルバー
●付属品：替刃（溝切り用）3.0mm/
替刃（後部溝切り用）2.5mm/
替刃（溶接棒削り用直刃）UX-B2/
替刃（スパーサー用）UX-S1

376-351
34,000円⇒**29,800**/1個

温度・風量の調節ができるヒータングガン
ヒータングガンFV310-81
P180 ▶



1000W
●電源：100V (50/60Hz) ●消費電力：1000W
●熱風温度：50～530℃（連続可変）
●風量：0.15～0.25立方m/分
●コード長：約1.75m

376-162
13,200円⇒**12,000**/1台

ノズルホルダー-N70-05
376-165
2,200円⇒**1,860**/1個

V型ノズルN70-07
4mm用
376-167
5,500円⇒**4,650**/1個

スーパートリマー
P464 ▶



(ベース付)
374-451
27,000円⇒**20,400**/1個

エッジトリマーJ
P467 ▶



374-336
9,800円⇒**7,400**/1個

温度調節機能/LED温度インジケータ付
ヒートガンセットHG-10S
P180 ▶



●電源：AC100V (50/60Hz) ●消費電力：1200W
●吐出温度：Low約50～650℃ High約50～530℃
●コード長：約2.5m
●付属品：ノズル4種類/ヘラ型スクレーパー/
かき出しスクレーパー3種類/
スクレーパー固定具/ケース

376-148
15,000円⇒**13,000**/1セット

スタイリッシュなグレーのボディ
オルファカッター(大)
P439 ▶



●グリップ材質：二重成型グリップ
●ロック：オートロック/ハイパーAL
グレー、ネジロック/ハイパーLグレー
●標準替刃：LBB50K
ハイパーALグレー

355-477
730円⇒**540**/1本

ハイパーLグレー
355-478
750円⇒**560**/1本

※ケース入数 10本/小箱

メラミン板付ハンドル/配管廻りや狭い所への床糊塗布に最適/巾木スプレダーとしても使える

メラミンZ型糊ペラ



36mm **351-001**
1,580円⇒**1,230**/1丁

56mm **351-002**
1,680円⇒**1,310**/1丁

※ケース入数 10丁/箱

ステン止め定規 P459 ▶



ワイド
●サイズ：約厚2×巾100×
長300mm
374-551
3,800円⇒
2,870/1個

スリム
●サイズ：約厚2×巾50×
長350mm
374-552
2,850円⇒
2,150/1個

職専カッター大のネジロック式/焼入れ金属ガイド
&金属ツメ付き、エラストマーグリップ

職専カッター(大)



●グリップ材質：樹脂
+エラストマー ●ロック
：ネジロック ●標準
替刃：VL20：L-001F、
BL20：L-002F、L20：
L-003F

L-001F **355-443**
L-002F **355-444**
L-003F **355-445**

各1,590円⇒**各1,250**/1本
※ケース入数 10本/小箱

フックL
P439 ▶



替刃HK5H
356-813
920円⇒
720/(5枚入)1パック

刃先に弾性プラスチックを使用しているため下地の不陸によくなじみ、床糊塗布時の音もなし/刃先はクシ目状とヘラ状の2通りに使用できる

クッションナー P376 ▶



巾210×高150mm
350-468
230円⇒**170**/1丁

ハンディスプレダーステン P377 ▶



240mm **350-424**
3,000円⇒
2,260/1丁

200mm **350-425**
2,700円⇒
2,040/1丁

握りやすいグリップ
フロアスプレダーステン P376 ▶

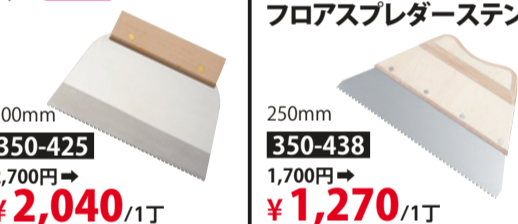

250mm **350-438**
1,700円⇒
1,270/1丁

210mm **350-439**
1,550円⇒
1,170/1丁

ピールアップ糊用
ステンスプレダー荒目
P378 ▶



240mm **350-436**
2,100円⇒**1,580**/1丁

巾木に合わせた折り目付
巾木スプレダー
P380 ▶



●サイズ：
約先端巾95mm×高165mm

350-477
480円⇒**360**/(3枚入)1袋

ステンレスブレード・木製ハンドル
ステン巾木スプレダー



36mm **350-480**
1,280円⇒
960/1丁

57mm **350-481**
1,300円⇒
980/1丁

68mm **350-482**
1,340円⇒
1,010/1丁

93mm **350-483**
1,380円⇒
1,040/1丁

ダブルプレッサー P410 ▶



DP150
●本体寸法：
約巾165×
高90×
奥行145mm
372-141
22,000円⇒
16,400/1個

DP300
●本体寸法：
約巾305×
高90×
奥行145mm
372-142
24,000円⇒
18,000/1個

DP400
●本体寸法：
約巾420×
高90×
奥行145mm
372-143
26,000円⇒
19,600/1個

リノリウムローラー
P411 ▶



35kg **372-001**
64,000円⇒
59,500/1台

45kg **372-002**
76,500円⇒
71,000/1台

ステンレスローラー部は60mm巾のセミワイドタイプで
押さえやすい/穴あけ加工の軽量化で持ち運びや手首への
負担を軽減/ローラー部はアル加工

フロアシームローラーリボルブ
P408 ▶



40φ×60mm
372-071
7,200円⇒**5,600**/1個

軽量化ステンローラー
ステンシームローラーライトゴムグリップ
P407 ▶



34φ×60mm
赤 **372-061**
黄 **372-062**
緑 **372-063**

34φ×75mm
赤 **372-064**
黄 **372-065**
緑 **372-066**

各5,100円⇒**各3,850**/1個 各5,250円⇒**各3,960**/1個

ステンシームローラーゴムグリップ
P407 ▶



50φ×50mm
赤 **372-051**
黄 **372-052**
緑 **372-053**

35φ×75mm
赤 **372-054**
黄 **372-055**
緑 **372-056**

各5,800円⇒**各4,380**/1個 各5,500円⇒**各4,150**/1個

数量限定
おしゃれな迷彩柄の膝パッド

迷彩膝パッド P538 ▶



314-248
2,700円⇒**2,040**/(2個1組)1セット

膝パッド
P538 ▶



WTA-01
314-260
1,970円⇒
1,480/(2個1組)1セット

**レセスクライバー
ステン**
P468 ▶



全長137mm
374-123
4,800円⇒**3,620**/1個

コーナーローラー
P409 ▶



372-107
21,700円⇒**15,200**/1個

**床皮ミニポケット
NEO**
P124 ▶



●サイズ：約巾160×高180×奥行100mm
352-706
9,100円⇒**6,870**/1個

粗面への接着性に優れたカーペット固定用テープ
両面テープ5320
P412 ▶

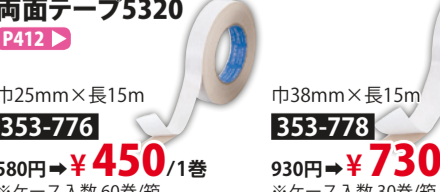

巾25mm×長15m **353-776**
580円⇒**450**/1巻

巾38mm×長15m **353-778**
930円⇒**730**/1巻

巾50mm×長15m **353-779**
1,150円⇒**900**/1巻

※ケース入数 60巻/箱 ※ケース入数 30巻/箱 ※ケース入数 30巻/箱

コンクリート・粗面の床材固定
両面テープ931
P412 ▶



巾50mm×長15m **353-712**
1,130円⇒**880**/1巻

※ケース入数 30巻/箱

裏面粘着テープ付
ホームステップ
P422 ▶



薄茶 750mm
381-334
2,850円⇒**2,120**/(14本入)1箱

ホビーミニ鉤 P470 ▶



●本体寸法：
約巾29×長89×
高29mm
336-885
770円⇒**560**/1個

共通施工用具

共通施工用具

リチウム電池と乾電池のハイブリッドタイプ

ヘッドライトSK-HL P176▶

SK-HL400ZHB-MS

●電源：リチウム電池パック(2800mAh)/単3形乾電池3本(別売) ●照度：HIGH:約400ルーメン/LOW:80ルーメン(リチウム電池パック使用時) ●点灯時間：リチウム電池パック：HIGH約5時間/LOW約25時間 乾電池：HIGH約8時間/LOW約40時間 ●付属品：リチウム電池パック/ヘッドバンド/リコンバンド/乾電池ケース/ヘルメットクリップ×4/USB充電ケーブル/収納袋

325-827
5,800円⇒**5,500円**/1個

SK-HL600ZHB-MS

●電源：リチウム電池パック(2800mAh)/単3形乾電池3本(別売) ●照度：HIGH:約600ルーメン/LOW:240ルーメン(リチウム電池パック使用時) ●点灯時間：リチウム電池パック：HIGH約5.5時間/LOW約13時間 乾電池：HIGH約8.5時間/LOW約20時間 ●付属品：リチウム電池パック/ヘッドバンド/乾電池ケース/USB充電ケーブル

325-828
6,800円⇒**6,400円**/1個



防塵・防水仕様の薄型ワークライト

LEDワークライトWLT-LA P171▶

WLT-030LA

●電源：100V ●定格消費電力：30W ●明るさ：約3300LM ●本体寸法：約長45×180×巾210×高180mm ●質量：約0.9kg ●コード長：約2m

325-744
6,500円⇒**4,900円**/1台

WLT-060LA

●電源：100V ●定格消費電力：60W ●明るさ：約5500LM ●本体寸法：約長50×210×巾260×高230mm ●質量：約1.37kg ●コード長：約2m

325-745
8,900円⇒**6,700円**/1台

地絡保護専用漏電遮断器

ビリビリガード P166▶

GR-XB ブルー

●定格電圧：100V ●定格電流：15A ●定格感度電流：15mA

324-823
5,200円⇒**4,680円**/1個
地絡保護専用の為、過電流では動作しません。



先端から5mの箇所に3タップ付

中間タップ付延長コード P167▶

BF7-10W

●電線仕様：ソフトVCT1.25×2 ●コード長：10m

白10m **324-851**

BF7-10BK

●電線仕様：ソフトVCT1.25×2 ●コード長：10m

黒10m **324-852**

BF7-10G

●電線仕様：ソフトVCT1.25×2 ●コード長：10m

緑10m **324-853**

各5,500円⇒**4,300円**/1本



小現場での作業に最適な軽量・コンパクトサイズ

コードリールJT3-101KS P166▶

JT3-101KS

●電線仕様：VCTF2.0×3 ●コード長：10m

324-548
11,200円⇒**8,400円**/1個

シルバーブルーのメタリックドラムにカラーケーブルを組み合わせたおしゃれな実力派

シンタイガーリールST P164▶

ST-20S

●電線仕様：VCT2.0×2 ●コード長：20m

324-543
18,100円⇒**13,200円**/1個

デジタル発光文字/胸ポケットにも入るコンパクトな設計

セフレザー距離計G03 P224▶

G03

●測定精度：±2.0mm(測定に適さない環境下±3.0mm) ●測定範囲：0.1~30m(測定に適さない環境下20m) ●寸法：セフックなしの場合：117×44×26mm/セフック付の場合：117×44×33mm

320-677
10,100円⇒**9,500円**/1個



表示画面自動回転機能、可動エンドピース、カラーディスプレイを搭載

セフレザー距離計G05 P224▶

G05

●測定精度：±2.0mm(測定に適さない環境下±3.0mm) ●測定範囲：0.1~50m(測定に適さない環境下40m) ●寸法：セフックなしの場合：117×44×26mm/セフック付の場合：117×44×33mm

320-678
14,500円⇒**13,700円**/1個



軽量・スリムボディ

レーザー距離計GLM30-23 P222▶

GLM30-23

●測定精度：±1.5mm(標準測定時) ●測定範囲：0.15~30m ●寸法：巾43×高100×奥行24mm

320-650
11,000円⇒**9,600円**/1個



車輪もたためるコンパクト収納/後輪ブレーキ付

ツインキャリアMTW100 P106▶

MTW100

●荷台寸法：巾519×長802×高870mm ●最大使用質量：100kg ●質量：12.0kg

310-036
33,400円⇒**26,300円**/1台

セルフロック機構

セルフロッククローム25 P229▶

クローム25

5.5m

318-151
2,000円⇒**1,510円**/1個

7.5m

318-152
2,340円⇒**1,760円**/1個

ブラックテープ・両面目盛り・マグネット付

侍ブラック超コンパクトコンベ25 P229▶

侍ブラック

緑 5.5m **318-381**

赤 5.5m **318-382**

青 5.5m **318-383**

各2,300円⇒**1,480円**/1個



かん下の測定に便利なフックと目盛付/カーテンレールのランナーに引っ掛けやすいフック形状/フック先端から本体後部までの長さを測定できる目盛付/テープを引き出す際はオートロック、ボタンを押すと引き込みタイプ

カーテンコンベ25 P231▶

カーテンコンベ25

5.5m

318-378
5,800円⇒**4,500円**/1個

見やすいダイレクトグリーンレーザーで、カンタン操作

クロスラインレーザーGLL50G P237▶

GLL50G

●指示精度：±0.6mm/m ●照射距離：15m ●本体寸法：87×64×87mm ●質量：0.3kg ●付属品：キャリングケース/単3アルカリ乾電池×2本(モニター用)

320-683
17,500円⇒**16,600円**/1個



チーゼルワイス

CH-80 P196▶

CH-80

●消費電力：670W ●振動数：12000回/分(振幅約1~1.5mm)

330-941
57,000円⇒**48,000円**/1台

チーゼルワイス替刃SK刃(スリット無) 刃巾80mm

330-942
820円⇒**730円**/1枚

チーゼルワイス替刃L刃 刃巾70mm

330-943
7,600円⇒**6,760円**/1枚

チーゼルワイス替刃U刃 刃巾60mm

330-944
7,600円⇒**6,760円**/1枚

ハイパースクレーパー

P184▶

200刃巾100×全長234mm

330-323
2,490円⇒**1,870円**/1丁

300刃巾100×全長319mm

330-324
2,600円⇒**1,950円**/1丁

600刃巾100×全長619mm

330-325
3,270円⇒**2,440円**/1丁

替刃XBSCR05 0.5mm厚(両研ぎ)

330-326
580円⇒**440円**(10枚入)1パック

替刃XBSCR08 0.8mm厚(片研ぎ)

330-327
580円⇒**440円**(6枚入)1パック

弾力刃XBSCRD 0.45mm厚(片研ぎ)

330-328
580円⇒**440円**(6枚入)1パック

※ケース入数 330-326、330-327:20/パック/箱 330-328:10/パック/箱

ダストバケット

P506▶

●サイズ：約φ550×高650mm

OB-100

315-976
3,800円⇒**2,870円**/1個

強力スプリング入り自立式ダストバッグ/それぞれ土のう袋、ガラ袋をかぶせてゴミ袋として使えるサイズ

スプリングダストバッグ P506▶

●サイズ：約φ250×高450mm(収納時約16cm)

●適合袋サイズ：H600×W480mm以上(一般的な土のう袋のサイズ)

315-977
2,980円⇒**2,340円**/1個

●サイズ：約φ350×高590mm(収納時約16cm)

●適合袋サイズ：H900×W600mm以上(一般的なガラ袋のサイズ)

315-978
3,890円⇒**3,060円**/1個



最大トルク3.0N・m

電ドラボールII P260▶

電ドラボールII

USBC-1

●充電時間：約60分 ●回転数：0~280回転/分 ●本体寸法：巾45×長45×高147mm ●付属品：+2×100mm/USB充電ケーブル(TypeA-C/1m)

367-989
5,620円⇒**5,300円**/1個

充電インパクトドライバー

TD090DWX P260▶

TD090DWX

●電源：10.8V 1.3Ah ●最大トルク：90N・m (青) **368-147**

W(白) **368-148**

各29,200円⇒**19,800円**/1台

長尺工具の収納に便利なロングサイズ

スーパーバスケットSB-560 P136▶

SB-560

巾560×高220×奥行295mm

グリーン **311-526**

レッド **311-527**

ブラウン **311-529**

各1,150円⇒**900円**/1個

スーパーバスケットSB-465

P136▶

巾465×高280×奥行385mm

グリーン **311-516**

レッド **311-517**

ブラウン **311-518**

各1,200円⇒**940円**/1個

ミニサイズバスケット/積み下ろしに便利なサイド取手付・積み重ね可能

スーパーバスケットSB-310 P137▶

SB-310

巾310×高209×奥行249mm

グリーン **311-537**

レッド **311-538**

ブラウン **311-539**

各900円⇒**700円**/1個



足場・脚立

脚の伸縮操作がしやすい上部操作タイプ

天板・脚伸縮式作業台 上部操作タイプ

足場台DXP-S P81▶

DXP-S86A

●天板高：0.55~0.86m ●天板サイズ：外側280(内側270)×930~1500mm ●質量：11.4kg

321-532
60,100円⇒**47,300円**/1台

DXP-S86LA

●天板高：0.55~0.86m ●天板サイズ：外側280(内側270)×1080~1800mm ●質量：11.9kg

321-533
61,800円⇒**52,200円**/1台

天板・脚伸縮式作業台 上部操作&ロングタイプ

足場台DXP-SX P81▶

DXP-S120A

●天板高：0.79~1.20m ●天板サイズ：外側280(内側270)×930~1500mm ●質量：12.8kg

321-534
64,900円⇒**50,900円**/1台

DXP-S120LA

●天板高：0.79~1.20m ●天板サイズ：外側280(内側270)×1080~1800mm ●質量：13.5kg

321-535
65,800円⇒**55,500円**/1台

DXP-SX90A

●天板高：0.60~0.91m ●天板サイズ：251×1626~2700mm ●質量：15.4kg ●ステップ巾：43mm

321-537
78,500円⇒**69,000円**/1台

DXP-SX120A

●天板高：0.85~1.19m ●天板サイズ：251×1626~2700mm ●質量：16.2kg ●ステップ巾：43mm

321-538
82,300円⇒**72,300円**/1台

天板に立って作業ができる/耐荷重130kg/ワンタッチバー搭載

強力ミニ脚立 P99▶

RM-30

●天板高：0.30m ●質量：1.6kg

323-033
9,400円⇒**8,200円**/1台

RM-50

●天板高：0.50m ●質量：2.1kg

323-034
10,200円⇒**8,750円**/1台

RM-75

●天板高：0.75m ●質量：2.7kg

323-035
12,000円⇒**10,000円**/1台



工具等を入れておく事で度々も昇降する事なく効率的に作業が行えます

きゃたバッグPKB-Y P100▶

PKB-Y

●サイズ：巾250×奥行160×高100mm ●最大使用質量：2kg

足場・脚立

足場・脚立

専用脚立・130kgタイプ/

片手でバーを持ち上げるだけで楽々収納

専用脚立JAG P95 ▶

JAG-60C
●天板高:0.53m●質量:2.7kg
321-381
13,900円⇒**11,000**/1台

JAG-120C
●天板高:1.12m●質量:4.5kg
321-383
17,500円⇒**15,500**/1台

JAG-180C
●天板高:1.72m●質量:6.6kg
321-385
24,000円⇒**20,800**/1台

JAG-90C
●天板高:0.82m●質量:3.6kg
321-382
14,800円⇒**13,000**/1台

JAG-150C
●天板高:1.42m●質量:5.5kg
321-384
20,300円⇒**17,000**/1台

JAG-210C
●天板高:2.02m●質量:8.1kg
321-386
29,000円⇒**25,100**/1台



JAG-150C~JAG-210Cは取寄せ商品となります。あらかじめご了承ください。

軽量タイプ伸縮脚立

伸縮脚立KARU P92 ▶

●天板高:0.82~1.11m●質量:5.3kg
KARU-120 **321-025**
22,900円⇒**17,800**/1台

●天板高:1.11~1.41m●質量:6.2kg
KARU-150 **321-026**
26,700円⇒**19,800**/1台

●天板高:1.41~1.70m●質量:7.0kg
KARU-180 **321-027**
29,500円⇒**21,900**/1台



●天板高:1.70~1.99m
●質量:7.9kg

KARU-210 **321-028**
32,800円⇒**24,000**/1台

伸縮脚立はしご・上部操作タイプ/別売の頂部金具セットLP-TK(ドームジョイント)を装着すると、出角、入角にも対応

P104 ▶

2連はしごLGP

LGP-32A
●全長:2.91~3.27m
●縮長:1.97m
●質量:8.8kg

321-931
46,700円⇒**41,500**/1台

LGP-44A
●全長:4.17~4.53m
●縮長:2.60m●質量:10.7kg

321-932
54,900円⇒**47,000**/1台

LGP-52A
●全長:4.80~5.16m
●縮長:2.91m●質量:11.7kg

321-933
58,700円⇒**50,400**/1台

頂部金具セットLP-TK

321-934
8,400円⇒**7,400**/1セット



伸縮足場板STKD P87 ▶

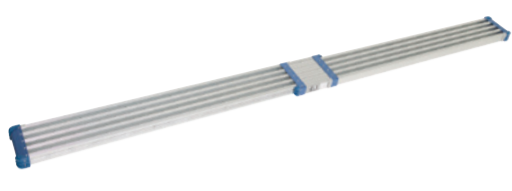

STKD-E2823
●全長:1.63~2.80m●質量:9.9kg
321-713
43,700円⇒**38,700**/1台

STKD-E3623
●全長:2.03~3.60m●質量:12.2kg
321-714
45,200円⇒**40,700**/1台

STKD-E4023
●全長:2.23~4.00m●質量:13.2kg
321-715
50,000円⇒**44,900**/1台

STKD-E2023
●全長:1.19~2.00m●質量:7.5kg
321-711
39,200円⇒**36,000**/1台

STKD-E2523
●全長:1.44~2.50m●質量:8.8kg
321-712
41,900円⇒**37,200**/1台

伸縮足場板VSS-H P88 ▶



VSS-200H
●全長:1.19~1.97m●質量:7.5kg
321-808
28,900円⇒**24,800**/1台

VSS-240H
●全長:1.41~2.40m●質量:8.5kg
321-802
31,200円⇒**25,800**/1台

VSS-270H
●全長:1.56~2.70m●質量:9.2kg
321-803
32,800円⇒**27,300**/1台

VSS-300H
●全長:1.71~3.00m●質量:9.9kg
321-804
34,300円⇒**27,800**/1台

VSS-330H
●全長:1.86~3.30m●質量:10.7kg
321-805
36,700円⇒**27,800**/1台

VSS-360H
●全長:2.01~3.60m●質量:11.4kg
321-806
39,000円⇒**27,800**/1台

VSS-400H
●全長:2.40~4.02m●質量:13.3kg
321-807
43,700円⇒**33,000**/1台

滑り止め材付き

伸縮足場板VSSR-H P88 ▶



VSSR-200H
●全長:1.19~1.97m●質量:8.7kg
321-818
36,700円⇒**28,000**/1台

VSSR-240H
●全長:1.41~2.40m●質量:9.8kg
321-812
39,000円⇒**28,800**/1台

VSSR-270H
●全長:1.56~2.70m●質量:10.6kg
321-813
41,400円⇒**29,800**/1台

VSSR-300H
●全長:1.71~3.00m●質量:11.4kg
321-814
43,700円⇒**29,800**/1台

VSSR-330H
●全長:1.86~3.30m●質量:12.3kg
321-815
46,800円⇒**29,800**/1台

VSSR-360H
●全長:2.01~3.60m●質量:13.1kg
321-816
47,600円⇒**29,800**/1台

VSSR-400H
●全長:2.40~4.02m●質量:15.3kg
321-817
51,500円⇒**34,500**/1台

軽量コンパクトタイプ

伸縮足場板STFD P86 ▶



STFD-1525
●全長:0.90~1.50m●質量:4.5kg
321-782
18,400円⇒**14,200**/1台

STFD-2025
●全長:1.15~2.00m●質量:5.5kg
321-781
22,300円⇒**14,800**/1台

STFD-2825
●全長:1.60~2.80m●質量:7.5kg
321-783
31,200円⇒**24,900**/1台

脚伸縮式

足場台PXGE P83 ▶



PXGE710FX
●天板高:0.73~1.03m
●天板サイズ:300×881mm
●質量:7.9kg
322-253
24,200円⇒**18,400**/1台

PXGE710WX
●天板高:0.73~1.03m
●天板サイズ:400×881mm
●質量:8.8kg
321-511
29,600円⇒**23,800**/1台

PXGE712FX
●天板高:0.73~1.03m
●天板サイズ:300×1200mm
●質量:8.7kg
322-255
26,500円⇒**20,100**/1台

PXGE712WX
●天板高:0.73~1.03m
●天板サイズ:400×1200mm
●質量:9.7kg
321-512
31,500円⇒**25,800**/1台

PXGE1012FX
●天板高:1.03~1.33m
●天板サイズ:300×1200mm
●質量:9.6kg
322-258
31,200円⇒**24,300**/1台

PXGE1014WT
●天板高:1.03~1.47m
●天板サイズ:400×1200mm
●質量:11.2kg
322-259
40,000円⇒**26,700**/1台

天板巾広タイプ

足場台PXGK P83 ▶



PXGK-910W **321-516**
20,900円⇒**17,800**/1台

PXGK-1212W **321-517**
26,400円⇒**22,300**/1台

天板伸縮式足場台/作業スペースに合わせて

30mmピッチで天板の長さの調整が可能

足場台VSK P84 ▶



VSK-1403 **321-551**
29,600円⇒**23,800**/1台

VSK-1706 **321-552** VSK-2606 **321-553**
33,500円⇒**28,800**/1台 38,200円⇒**32,800**/1台

脚伸縮式 足場台DWX P81 ▶



DWX-6908C
●天板高:0.60~0.91m
●天板サイズ:300×825mm
●質量:6.7kg
321-427
19,300円⇒**17,000**/1台

DWX-W6908C
●天板高:0.60~0.91m
●天板サイズ:420×825mm
●質量:7.3kg
321-428
22,600円⇒**20,600**/1台

天板・脚伸縮式 足場台DWV-S P82 ▶



DWV-S86A
●天板高:0.55~0.86m
●天板サイズ:外側280(内側270)×930~1500mm
●質量:10.6kg
321-431
46,200円⇒**39,800**/1台

DWV-S86LA
●天板高:0.55~0.86m
●天板サイズ:外側280(内側270)×1080~1800mm
●質量:11.5kg
321-434
50,400円⇒**42,600**/1台

DWV-S86MA
●天板高:0.55~0.86m
●天板サイズ:外側280(内側270)×510~660mm
●質量:8.4kg
321-433
45,000円⇒**39,700**/1台

DWV-S120A
●天板高:0.79~1.20m
●天板サイズ:外側280(内側270)×930~1500mm
●質量:12.1kg
321-432
51,900円⇒**44,600**/1台

DWV-S120LA
●天板高:0.79~1.20m
●天板サイズ:外側280(内側270)×1080~1800mm
●質量:13.0kg
321-435
56,400円⇒**47,600**/1台

天板・脚伸縮式 足場台DWV-SX P82 ▶



DWV-SX90A
●天板高:0.60~0.91m
●天板サイズ:251×1626~2700mm
●質量:14.4kg
321-451
64,800円⇒**56,000**/1台

DWV-SX120A
●天板高:0.85~1.19m
●天板サイズ:251×1626~2700mm
●質量:15.4kg
321-452
69,600円⇒**60,000**/1台

伸縮脚立PRW P92 ▶

PRW-150FX~PRW-210FXは取寄せ商品となります。あらかじめご了承ください。

PRW-90FX
●天板高:0.70~1.00m
●質量:5.6kg
321-166
17,100円⇒**12,600**/1台

PRW-120FX
●天板高:1.00~1.30m
●質量:6.5kg
321-167
19,200円⇒**13,800**/1台

PRW-150FX
●天板高:1.29~1.59m
●質量:7.5kg
321-168
22,600円⇒**16,400**/1台

PRW-180FX
●天板高:1.59~1.89m
●質量:9.1kg
321-169
25,300円⇒**19,200**/1台

PRW-210FX
●天板高:1.88~2.18m
●質量:10.5kg
321-170
28,900円⇒**21,800**/1台



伸縮脚立SCL P90 ▶

SCL-150A~SCL-210Aは取寄せ商品となります。あらかじめご了承ください。

SCL-90A
●天板高:0.66~0.97m
●質量:5.4kg
321-051
14,600円⇒**14,000**/1台

SCL-120A
●天板高:0.94~1.25m
●質量:6.2kg
321-052
17,300円⇒**16,600**/1台

SCL-150A
●天板高:1.24~1.55m
●質量:7.2kg
321-053
19,200円⇒**18,400**/1台

SCL-180A
●天板高:1.53~1.84m
●質量:8.9kg
321-054
23,100円⇒**22,700**/1台

SCL-210A
●天板高:1.82~2.13m
●質量:10.0kg
321-055
26,500円⇒**26,200**/1台



段違いタイプ 伸縮脚立SCL(階段用) P90 ▶

SCL-23A
●天板高:0.94~0.97m
●質量:6.5kg
321-061
25,800円⇒**24,600**/1台

SCL-34A
●天板高:1.24~1.39m
●質量:8.2kg
321-062
29,300円⇒**28,200**/1台

SCL-45A
●天板高:1.53~1.68m
●質量:9.2kg
321-063
32,900円⇒**31,700**/1台



滑り止めゴム付 兼用脚立MXJ P96 ▶

MXJ-150F~MXJ-210Fは取寄せ商品となります。あらかじめご了承ください。



MXJ-60F
●天板高:0.52m
●質量:2.7kg
321-081
10,100円⇒**7,680**/1台

MXJ-90F
●天板高:0.82m
●質量:3.5kg
321-082
12,000円⇒**9,480**/1台

MXJ-120F
●天板高:1.11m
●質量:4.6kg
321-083
14,800円⇒**11,800**/1台

MXJ-150F
●天板高:1.41m
●質量:6.1kg
321-084
18,700円⇒**15,000**/1台

MXJ-180F
●天板高:1.70m
●質量:7.8kg
321-085
23,400円⇒**18,800**/1台

MXJ-210F
●天板高:1.99m
●質量:9.5kg
321-086
28,100円⇒**23,000**/1台

兼用脚立PRS P95 ▶



PRS-60WA
●天板高:0.52m
●質量:2.7kg
321-231
6,400円⇒**4,900**/1台

PRS-90WA
●天板高:0.82m
●質量:3.5kg
321-232
7,300円⇒**5,700**/1台

PRS-120WA
●天板高:1.11m
●質量:4.3kg
321-233
8,900円⇒**7,000**/1台

きятシュー PKS-Y3 P101 ▶



322-540
2,700円⇒**2,000**(4個入)1包

脚立以外へのご使用は避けてください。

踏台WAS-bk P100 ▶



WAS-2Abk
●天板高:0.57m
●質量:2.6kg
321-373
18,000円⇒**14,300**/1台

WAS-3Abk
●天板高:0.79m
●質量:3.6kg
321-374
24,800円⇒**19,800**/1台

収納状態



新発想・新技術の
床用接着剤

「プラゾール® TRシリーズ」

新型タイルカーペット用接着剤

プラゾール®

TR-カメレオン



ホルムアルデヒド放散量等級
F☆☆☆☆

タイルカーペット/置敷ビニル床タイル用アクリル樹脂系エマルジョン形接着剤

タイルカーペットからビニル系床材への張り替えの際、
粘着面が硬化しておりますので下地処理が不要です。

- 特長**
- ① タイルカーペットや置敷ビニル床タイルを施工できます。
 - ② 経日で粘着面が硬化しますので張り替え施工の際、剥離剤での除去やセメント系補修剤が不要です。
 - ③ 本接着剤の残存面に水性系床用接着剤を塗布して、ビニル系床材の張り替え施工ができます。



荷姿
7kg

商品番号：283-271

70 m²/7kg クッションナー〔ヘラ側〕

タイルカーペットを
本接着剤で施工しておく
と右記の下地処理を行わずに
ビニル系床材への
張り替え施工ができます。



製品動画説明
施工手順等
をご覧ください



接着剤乾燥後の粘着力により床材を張り付けるので
水性系で床材の重ね張りができます。

プラゾール® ビニル床材重ね張り用水性系粘接着型接着剤

TR-重ね張り用

経日で接着剤の
被膜が硬化して
粘着から接着に
移行 (TRANS) するため
床材の剥がれ・目透き等を
強固に抑えます!

業界初



荷姿
7kg



荷姿
15kg

商品番号：283-263

商品番号：283-264

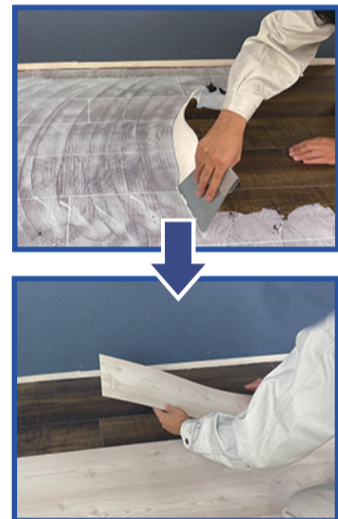

製品動画説明
施工手順等
をご覧ください



接着剤乾燥後の粘着力により巾木を張り付けるので
出隅等がスッキリ収まります。

プラゾール® ビニル巾木用水性系粘接着型接着剤

TR-巾木用

経日で接着剤の
被膜が硬化して
粘着から接着に
移行 (TRANS) するため
巾木の剥がれ・目透き等を
強固に抑えます!

業界初



荷姿
2kg



荷姿
6kg

商品番号：283-451

商品番号：283-452



製品動画説明
施工手順等
をご覧ください





YAYOI 自動糊付機 下取り SALE

2万円

で下取り



<セール期間>

2026年4/20～2026年6月末出荷分まで

期間中に下記3機種 of いずれかをお買い上げいただくと
現在お使いの自動糊付機(自社製・他社製問わず)を**2万円**で下取りします。

※下取り金額は、下取り機引き上げ後に値引き処理させていただきます。



商品番号

401-460

カタログ価格

¥360,000

総重量31kgの業界最軽量モデル

コータックス・ショウ
COATAX SHO-55

最軽量・最小サイズのNEWモデル

小型スリッター搭載により

スリッター部の
凸面がなくなり
取り扱いやすくな
りました。



商品番号

401-420

カタログ価格

¥447,000

自動糊供給ポンプと連動が可能

レクスター・ココ
LEXTAR COCO

高機能で使い易いコンパクト型モデル

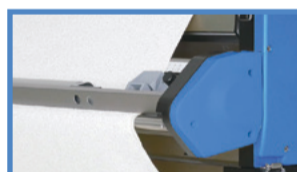

高機能スリッター および
新テンションシステム採用で
壁紙のセットが簡単



コントローラーの機能強化と
高機能カラー液晶採用で
さらに使いやすく



商品番号

403-520

カタログ価格

¥545,000

自動糊供給ポンプと連動が可能

アクアコーター・ボス
AQUA COATER BOSS

大現場にも対応の使い易い大型モデル



糊タンクの容量が十分あり
50mの原反が糊付けできます



「裏面検尺機構搭載スリッター」採用
壁紙の種類に影響されない
正確な採寸